

手術器械

総合カタログ





- 外科縫合針
- 腸用縫合針
- 婦人科用縫合針
- 慈恵針／曲角針
- ワイヤー用(手掌)
- 縫合針セットパック



縫合針

06-751-01~13

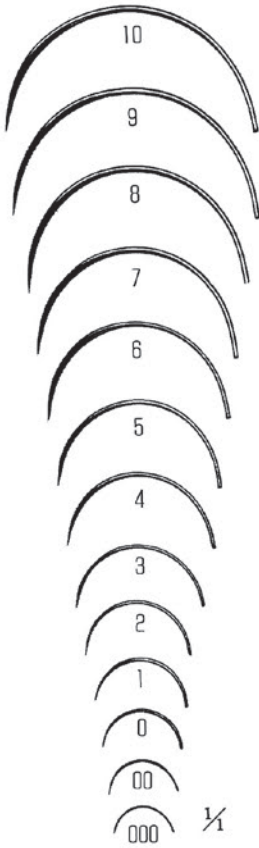

■ 外科縫合針 (弾キ各10本入)

06-751-01	外科縫合針 強彎(角針)	No. 1
06-751-02	" "	No. 2
06-751-03	" "	No. 3
06-751-04	" "	No. 4
06-751-05	" "	No. 5
06-751-06	" "	No. 6
06-751-07	" "	No. 7
06-751-08	" "	No. 8
06-751-09	" "	No. 9
06-751-10	" "	No.10
06-751-11	" "	No. 0
06-751-12	" "	No.00
06-751-13	" "	No.000

■ 外科縫合針 (並孔各10本入)

06-751-21	外科縫合針 強彎(角針)	No. 1
06-751-22	" "	No. 2
06-751-23	" "	No. 3
06-751-24	" "	No. 4
06-751-25	" "	No. 5
06-751-26	" "	No. 6
06-751-27	" "	No. 7
06-751-28	" "	No. 8
06-751-29	" "	No. 9
06-751-30	" "	No.10

■ 外科縫合針 (弾キ各10本入)

06-751-41	外科縫合針 強彎(丸針)	No. 1
06-751-42	" "	No. 2
06-751-43	" "	No. 3
06-751-44	" "	No. 4
06-751-45	" "	No. 5
06-751-46	" "	No. 6
06-751-47	" "	No. 7
06-751-48	" "	No. 8
06-751-49	" "	No. 9
06-751-50	" "	No.10

06-752-01~08

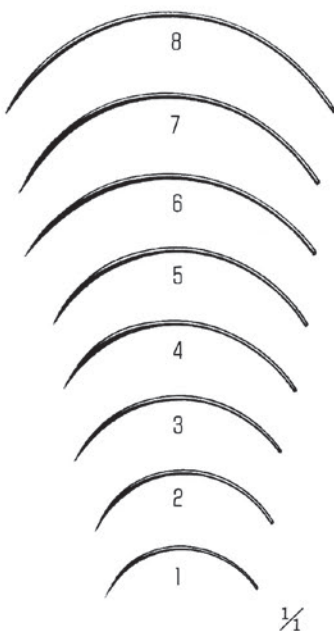

■ 外科縫合針 (弾キ各10本入)

06-752-01	外科縫合針 弱彎(角針)	No. 1
06-752-02	" "	No. 2
06-752-03	" "	No. 3
06-752-04	" "	No. 4
06-752-05	" "	No. 5
06-752-06	" "	No. 6
06-752-07	" "	No. 7
06-752-08	" "	No. 8

■ 外科縫合針 (並孔各10本入)

06-752-11	外科縫合針 弱彎(角針)	No. 1
06-752-12	" "	No. 2
06-752-13	" "	No. 3
06-752-14	" "	No. 4
06-752-15	" "	No. 5
06-752-16	" "	No. 6
06-752-17	" "	No. 7
06-752-18	" "	No. 8

■ 外科縫合針 (弾キ各10本入)

06-752-21	外科縫合針 弱彎(丸針)	No. 1
06-752-22	" "	No. 2
06-752-23	" "	No. 3
06-752-24	" "	No. 4
06-752-25	" "	No. 5
06-752-26	" "	No. 6
06-752-27	" "	No. 7
06-752-28	" "	No. 8

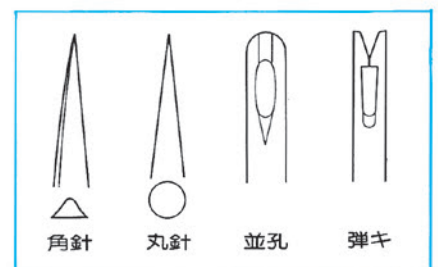



縫合針

06-753-01~13

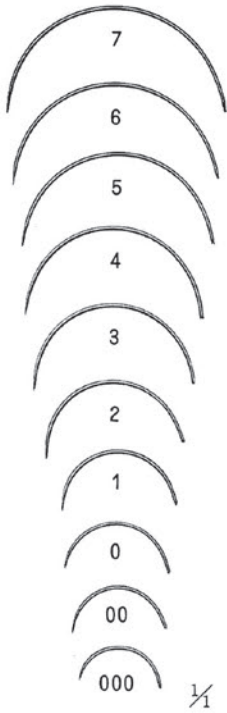

■ 腸用縫合針 (弾キ各10本入)

06-753-01	腸用縫合針 (丸針)	No. 1
06-753-02	" "	No. 2
06-753-03	" "	No. 3
06-753-04	" "	No. 4
06-753-05	" "	No. 5
06-753-06	" "	No. 6
06-753-07	" "	No. 7
06-753-11	" "	No. 0
06-753-12	" "	No.00
06-753-13	" "	No.000

■ 腸用縫合針 (並孔各10本入)

06-753-21	腸用縫合針 (丸針)	No. 1
06-753-22	" "	No. 2
06-753-23	" "	No. 3
06-753-31	" "	No. 0
06-753-32	" "	No.00
06-753-33	" "	No.000

■ 婦人科用縫合針 (弾キ各10本入)

06-755-01	婦人科用縫合針 (角針)	No. 1
06-755-02	" "	No. 2
06-755-03	" "	No. 3
06-755-04	" "	No. 4
06-755-05	" "	No. 5
06-755-06	" "	No. 6

■ 婦人科用縫合針 (弾キ各10本入)

06-755-21	婦人科用縫合針 (丸針)	No. 1
06-755-22	" "	No. 2
06-755-23	" "	No. 3
06-755-24	" "	No. 4
06-755-25	" "	No. 5
06-755-26	" "	No. 6

06-755-01~06

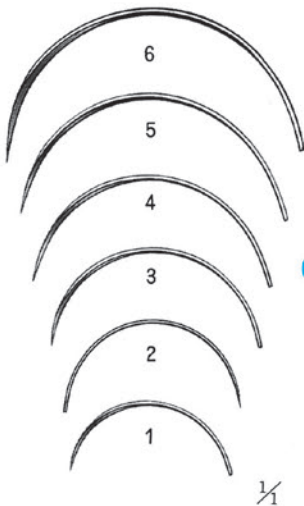

06-758-08, 10, 12, 14 06-758-18, 20, 22, 24

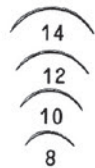

1/4

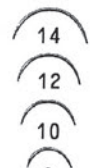

1/4

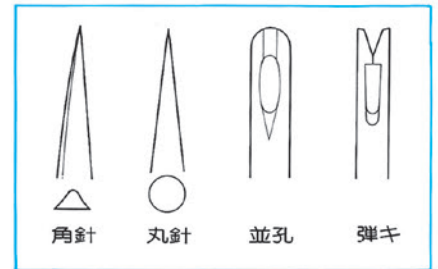

■ 慈恵針 (並孔各10本入)

06-758-08	慈恵針 弱彎	No. 8
06-758-10	" "	No.10
06-758-12	" "	No.12
06-758-14	" "	No.14

■ 慈恵針 (並孔各10本入)

06-758-18	慈恵針 強彎	No. 8
06-758-20	" "	No.10
06-758-22	" "	No.12
06-758-24	" "	No.14

03-001-29~31

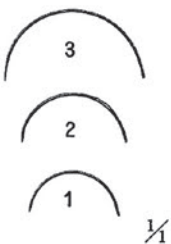

■ 曲角針(手掌) (並孔各10本入)

03-001-29	曲 角 針	No. 1
03-001-30	" "	No. 2
03-001-31	" "	No. 3

■ ワイヤー用(手掌) (並孔10本入)

03-001-49	ワイヤー用 直針	
-----------	----------	--

03-001-49

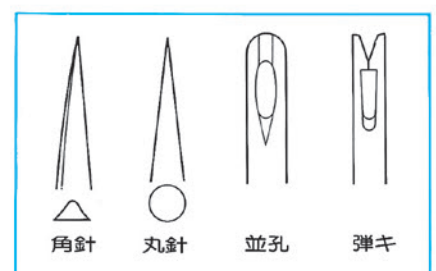



縫合針

●縫合針セットパック

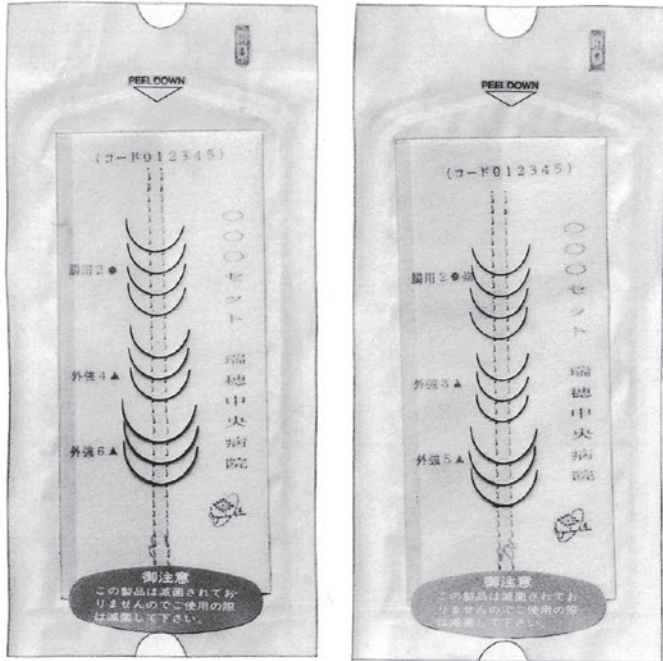

●スペア針

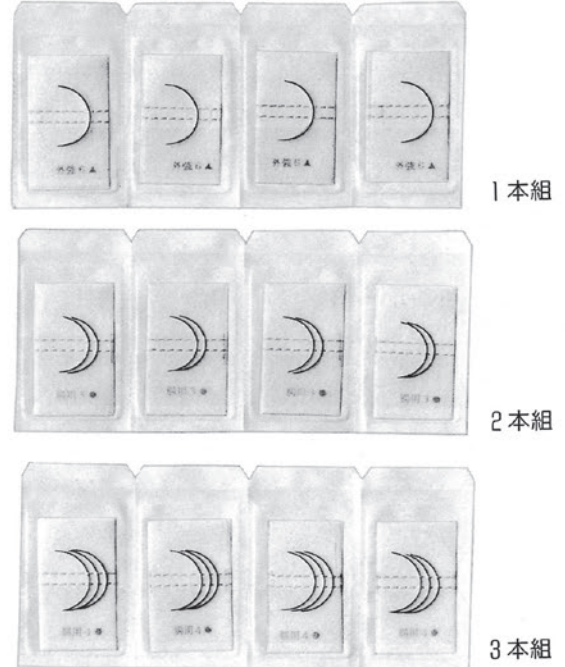

縫合針セットパックはユーザーのお好みに 応じてお届けします。

- ミズホの縫合針セットパックはユーザーのお好みに応じてセットしますので、労力の省力化が計られ、経済的にご使用頂けます。

残りの縫合針を捨てることはありません。

- 今までの縫合針セットパックは余った針の多少にかかわらず破棄しておりましたが、ミズホのセットパックはそれを再度、補充できるようスペア針を規格化したしました。このスペア針は、使用状況に対応できる様に、1本組、2本組、3本組と用意してあります。

針の補充は簡単です！

- スペア針には、それぞれのパックにミシン目がついておりますので、必要な分だけすぐ切り放してご使用頂けます。

針の切れ味は最高！

- 針の両翼は刃部が鋭利でその角度は35°を保ちメスの刃のようになっています。そのため無理なく組織を刺通し、更に針自体の損傷も極めて少なくなっております。又、孔の部分は全体に丸味を持たせ、尚且つ針の表面は全体バフ研磨し、抵抗の小さい滑らかな肌にしてあります。

《ミズホ縫合針セットパックの内容》

■縫合針セットパック

- 当社の規格品であれば、どのような縫合針でもセット化したします。但し、1種類につき最低注文数60パックといたします。又、これ以上におきましては20パック単位での追加ご注文をお願いいたします。

■スペア針

- 当社の規格品の中で下記に示したものを、1本組、2本組、3本組と用意してあります。

品名	品名
外科縫合針強弯(角針)弾キ No.1	腸用縫合針(丸針) No.1
" No.2	" No.2
" No.3	" No.3
" No.4	" No.0
" No.5	" No.00
" No.6	" No.000
" No.7	
" No.8	
" No.9	
" No.10	

※ 上記以外の縫合針でも受注生産にてご相談に応じますので、当社に御連絡下さい。

※ 但し、1種類につき最低1箱(20シート入り)の販売といたします。

1本組……	1シート4本入りで20シートのため	80本	となります。
2本組……	" 8本 "	" 160本 "	
3本組……	" 12本 "	" 240本 "	



- マッチュー型持針器
- マッチュー型持針器仏式
- メーヨー・ヘガール型持針器
- メーヨー・ヘガール型マグネット持針器
- ローゼル型持針器



ミズホ 手術器械

持針器

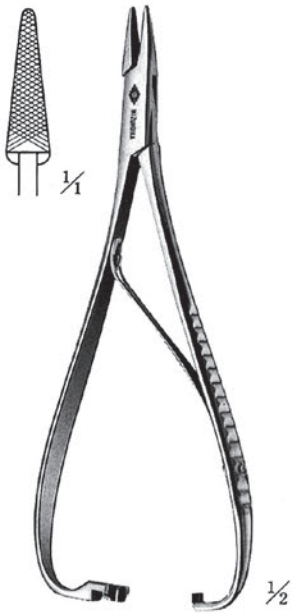

06-771-00



06-772-00



06-773-00

06-771-00	マッチュー型持針器	全長16cm SS製 B/L
06-772-00	"	" 19cm " "
06-773-00	"	" 21cm " "

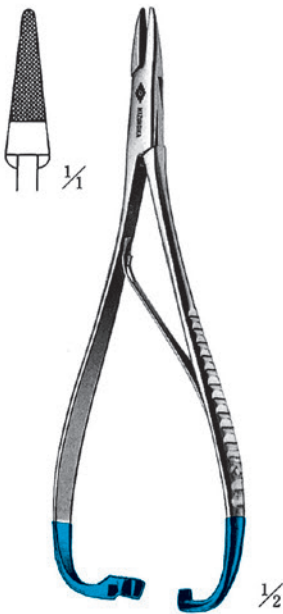

06-804-00



06-805-00



06-806-00



06-807-00

06-804-00	マッチュー型持針器	全長16cm SS製 超硬チップ付 B/L
06-805-00	"	" 19cm " " "
06-806-00	"	" 21cm " " "
06-807-00	マッチュー型持針器(仏式)	全長19.5cm SS製 超硬チップ付 B/L



ミスホ 手術器械

持針器

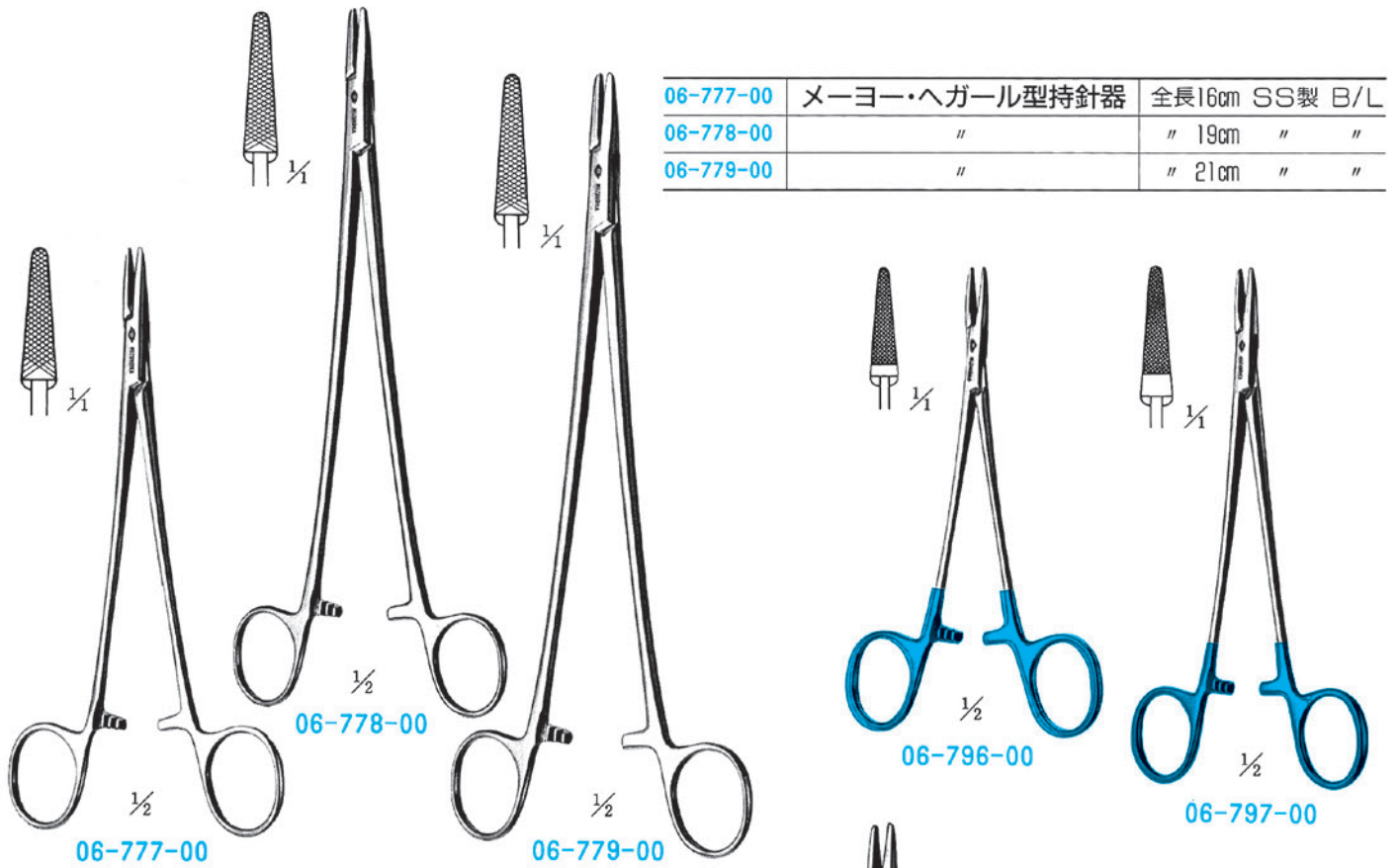

06-777-00	メーヨー・ヘガール型持針器	全長16cm SS製 B/L
06-778-00	"	" 19cm " "
06-779-00	"	" 21cm " "

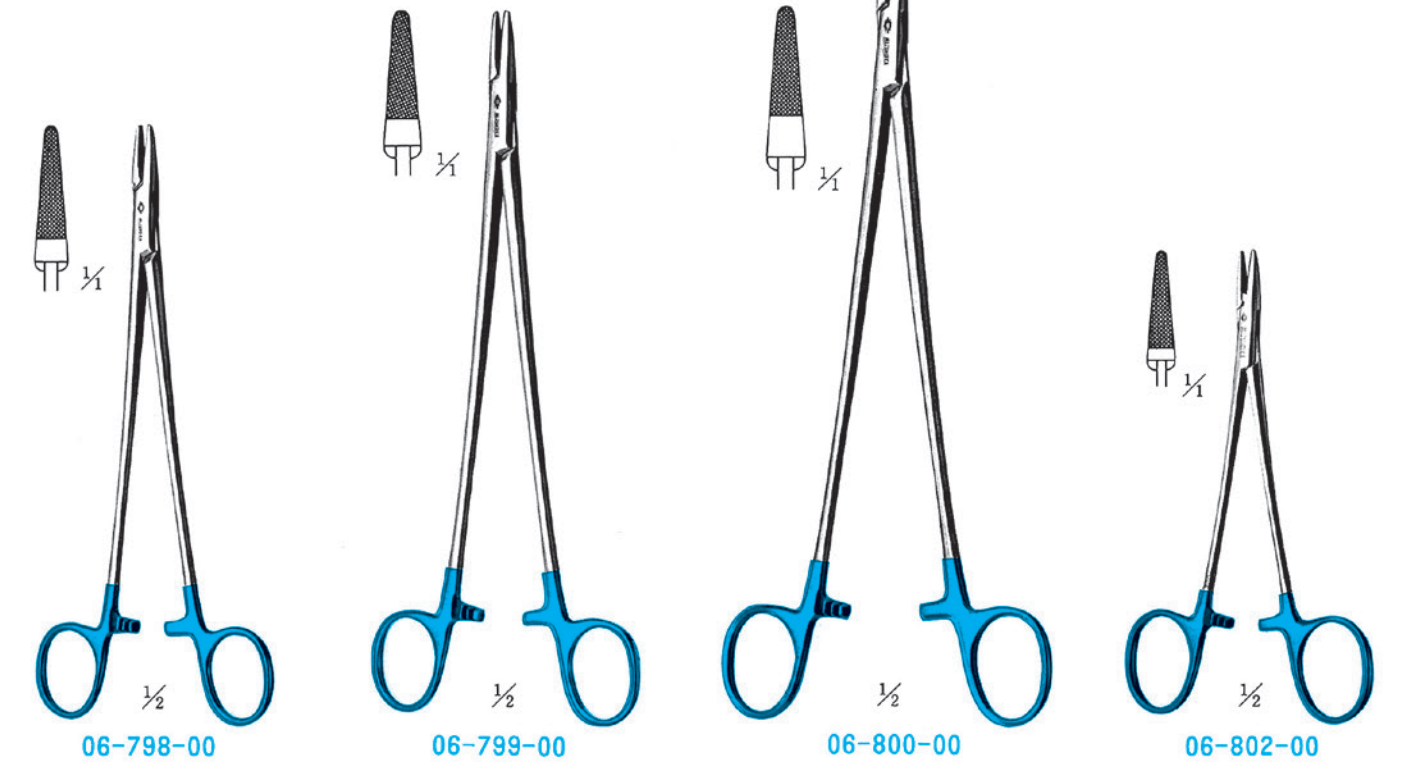

06-796-00	メーヨー・ヘガール型持針器	全長12.5cm SS製 超硬チップ付 B/L
06-797-00	"	" 14cm " " "
06-798-00	"	" 16cm " " "
06-799-00	"	" 19cm " " "
06-800-00	"	" 21cm " " "

06-802-00	メーヨー・ヘガール型 マグネット持針器	全長12.5cm SS製 超硬チップ付 B/L
-----------	------------------------	-------------------------



ミズホ 手術器械

持針器



06-783-00



06-784-00

06-783-00	口一ゼル型持針器	全長19cm SS製 螺子止
06-784-00	"	" 21cm " "

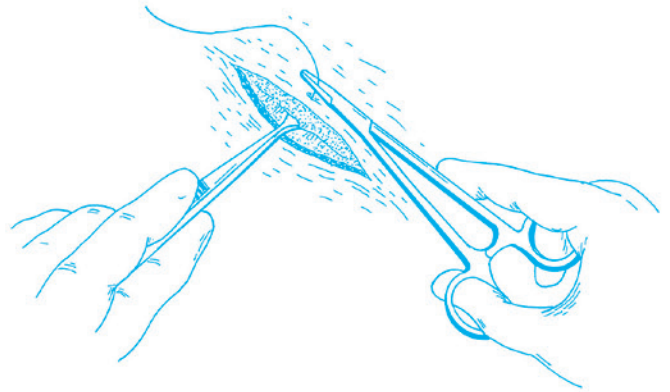

06-810-00



06-811-00

06-810-00	口一ゼル型持針器	全長19cm SS製 超硬チップ付 螺子止
06-811-00	"	" 21cm " " "

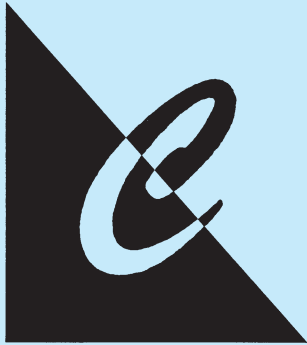

- コツヘル止血鉗子
- 九大式コツヘル鉗子
- 新大式コツヘル鉗子
- 小児外科用止血鉗子
- モスキート止血鉗子
- モスキート鉗子
- 微小血管用モスキート鉗子
- 眼科用コツヘル止血鉗子
- リスター鉗子／三村式鉗子
- ケリー止血鉗子
- ミズホ剝離鉗子
- カラーコーティングシステム



止血鉗子

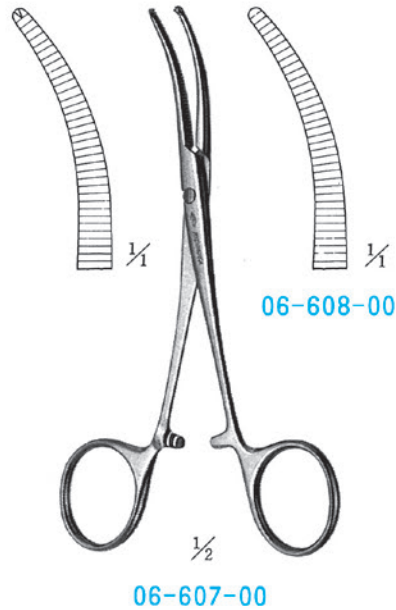

06-601-00	コッヘル止血鉗子	直型 有鉤 全長14.5cm SS製 ハズシ
06-602-00	"	" 無鉤 " " "
06-607-00	コッヘル止血鉗子	反型 有鉤 全長14.5cm SS製 ハズシ
06-608-00	"	" 無鉤 " " "

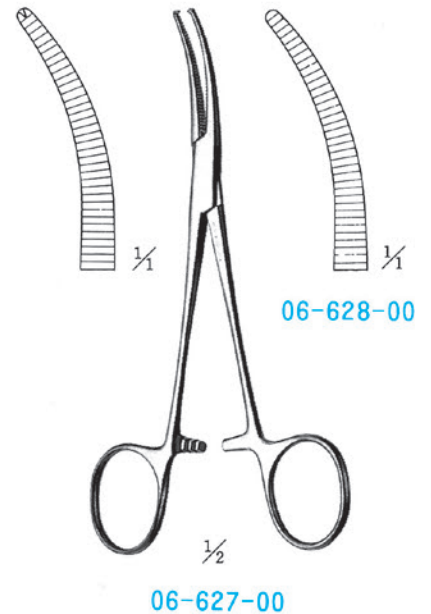
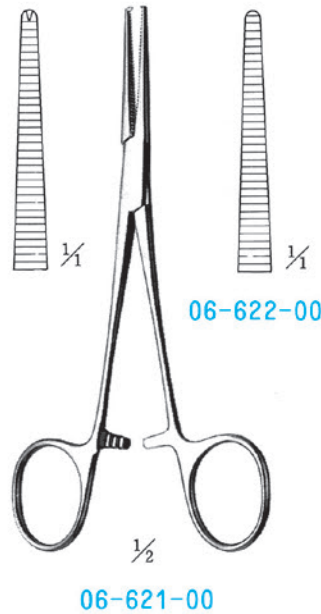

06-621-00	コッヘル止血鉗子	直型 有鉤 全長14.5cm SS製 B/L
06-622-00	"	" 無鉤 " " "
06-627-00	コッヘル止血鉗子	反型 有鉤 全長14.5cm SS製 B/L
06-628-00	"	" 無鉤 " " "



ミズホ 手術器械

止血鉗子



06-604-00

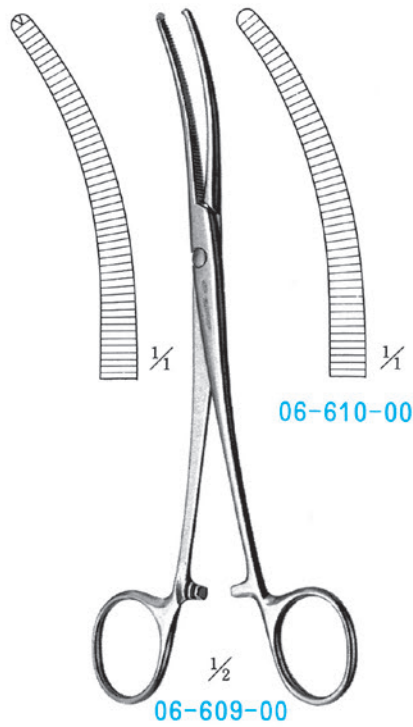

06-610-00

06-603-00	コッヘル止血鉗子	直型	有鉤	全長18.5cm	SS製	ハズシ
06-604-00	"	"	無鉤	"	"	"
06-609-00	コッヘル止血鉗子	反型	有鉤	全長18.5cm	SS製	ハズシ
06-610-00	"	"	無鉤	"	"	"

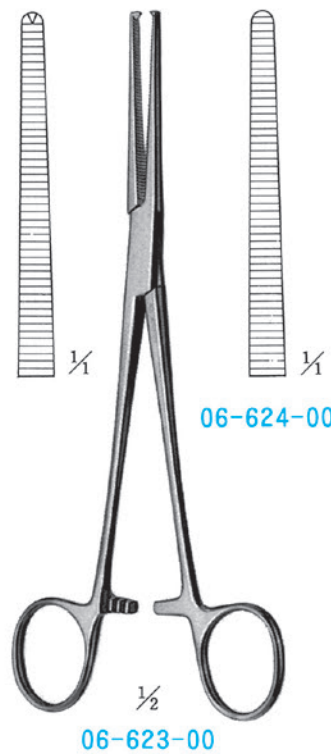

06-624-00

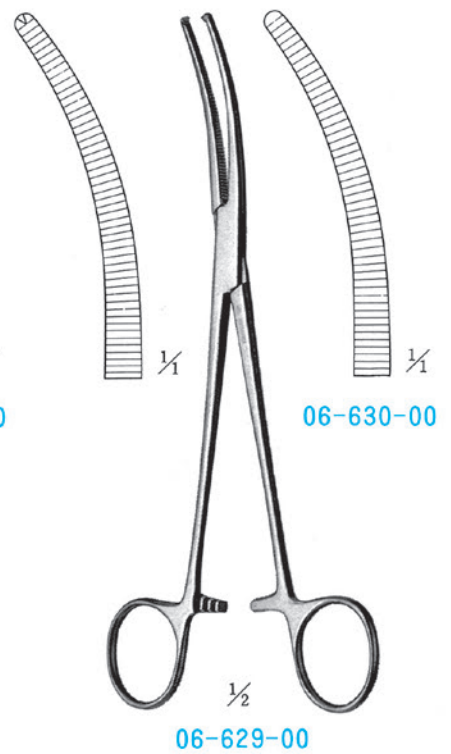

06-630-00

06-623-00	コッヘル止血鉗子	直型	有鉤	全長18.5cm	SS製	B/L
06-624-00	"	"	無鉤	"	"	"
06-629-00	コッヘル止血鉗子	反型	有鉤	全長18.5cm	SS製	B/L
06-630-00	"	"	無鉤	"	"	"



ミズホ 手術器械

止血鉗子

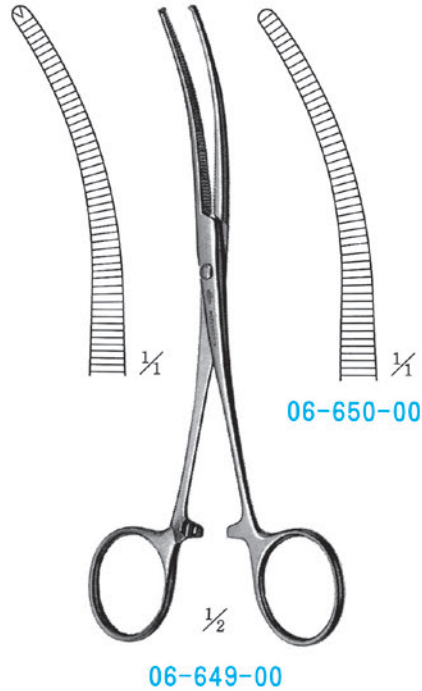
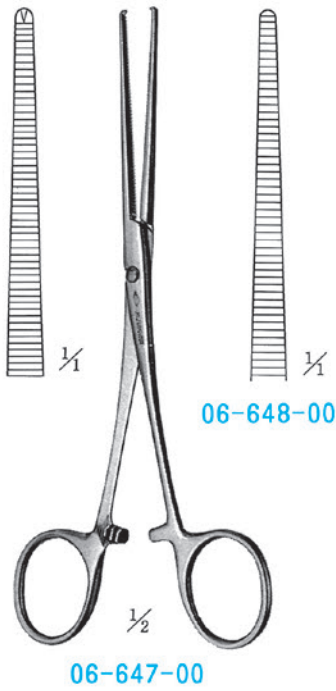

06-647-00	九大式コツヘル鉗子	直型 有鉤 全長16.5cm SS製 ハズシ
06-648-00	"	" 無鉤 " "
06-649-00	九大式コツヘル鉗子	反型 有鉤 全長16.5cm SS製 ハズシ
06-650-00	"	" 無鉤 " "

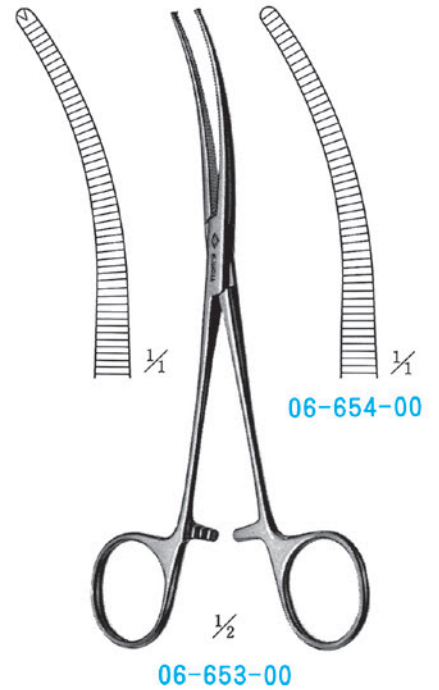
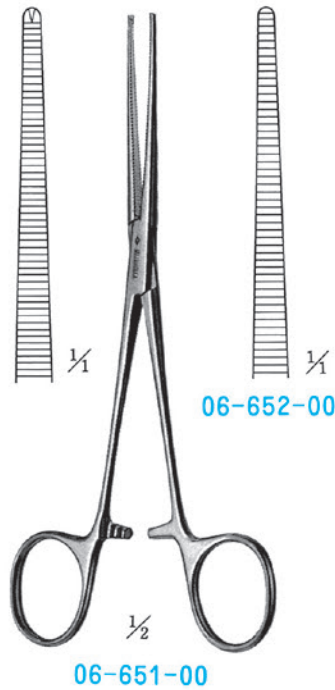

06-651-00	九大式コツヘル鉗子	直型 有鉤 全長16.5cm SS製 B/L
06-652-00	"	" 無鉤 " " "
06-653-00	九大式コツヘル鉗子	反型 有鉤 全長16.5cm SS製 B/L
06-654-00	"	" 無鉤 " " "



ミズホ 手術器械

止血鉗子

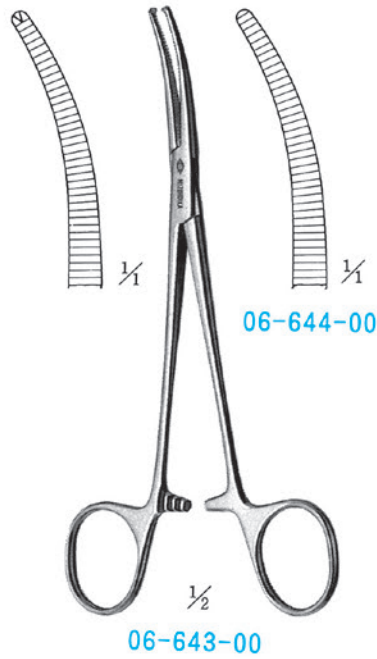
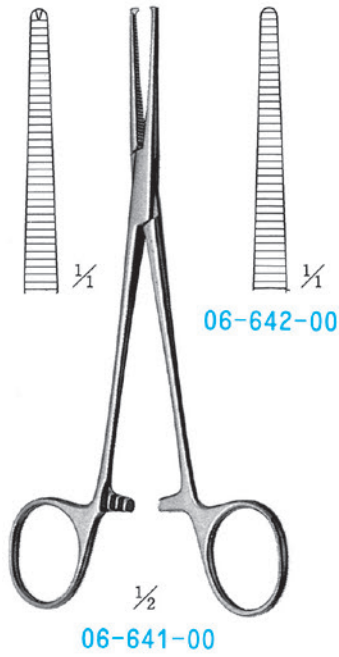

06-641-00	新大式コツヘル鉗子	直型 有鉤 全長16cm SS製 B/L
06-642-00	"	" 無鉤 " " "
06-643-00	新大式コツヘル鉗子	反型 有鉤 全長16cm SS製 B/L
06-644-00	"	" 無鉤 " " "

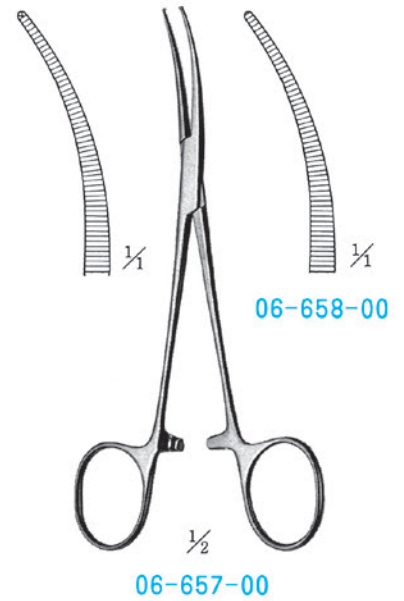

06-655-00	小児外科用止血鉗子	直型 有鉤 全長14.5cm SS製 B/L
06-656-00	"	" 無鉤 " " "
06-657-00	小児外科用止血鉗子	反型 有鉤 全長14.5cm SS製 B/L
06-658-00	"	" 無鉤 " " "



ミズホ 手術器械

止血鉗子

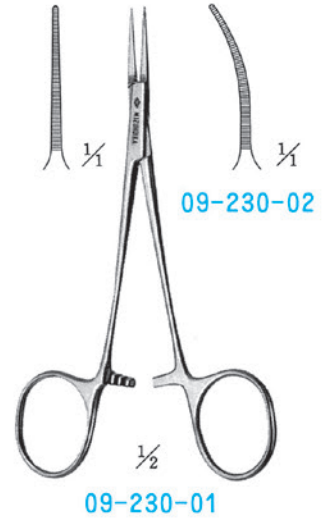
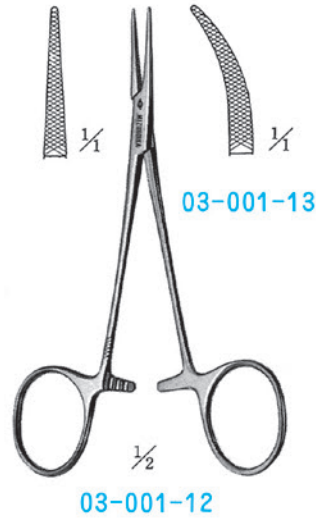
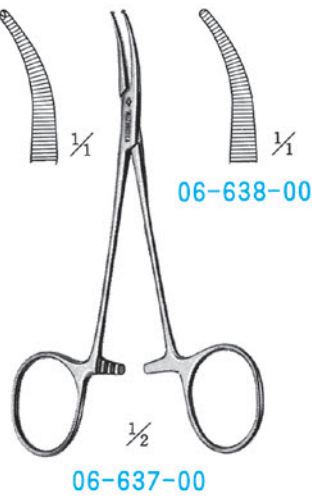
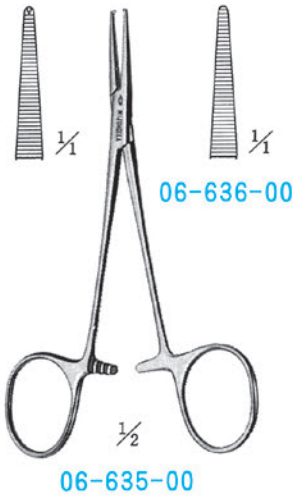

06-635-00	モスキート止血鉗子	直型 有鉤 全長12cm SS製 B/L
06-636-00	"	" 無鉤 " " "
06-637-00	モスキート止血鉗子	反型 有鉤 全長12cm SS製 B/L
06-638-00	"	" 無鉤 " " "

03-001-12	モスキート鉗子	直型 無鉤 全長12.5cm SS製 B/L
03-001-13	"	彎曲 " " " "
09-230-01	微小血管用モスキート鉗子	直型 無鉤 全長12.5cm SS製 B/L
09-230-02	微小血管用モスキート鉗子	反型 無鉤 全長12.5cm SS製 B/L

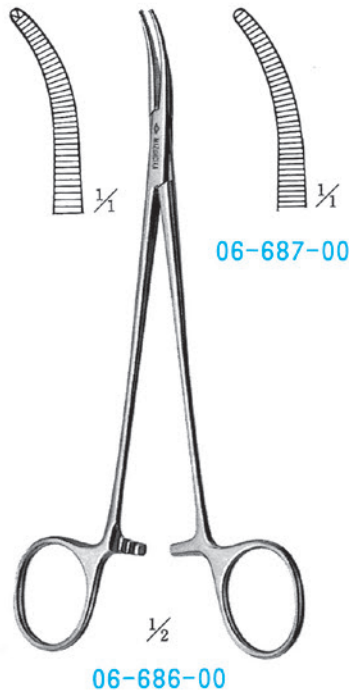
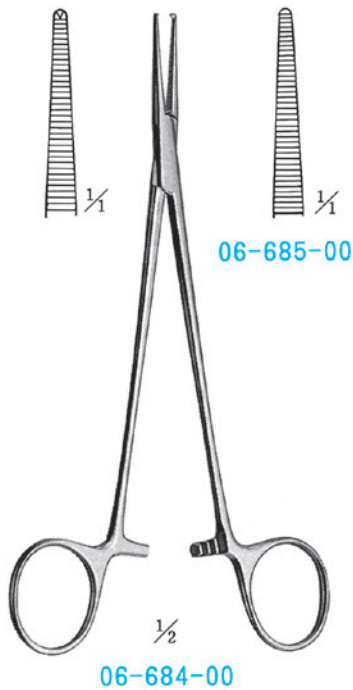

06-684-00	モスキート止血鉗子	直型 有鉤 全長17cm SS製 B/L
06-685-00	"	" 無鉤 " " "
06-686-00	モスキート止血鉗子	弱彎型 有鉤 全長17cm SS製 B/L
06-687-00	"	" 無鉤 " " "
06-688-00	モスキート止血鉗子	強彎型 有鉤 全長17cm SS製 B/L
06-689-00	"	" 無鉤 " " "



ミズホ 手術器械

止血鉗子

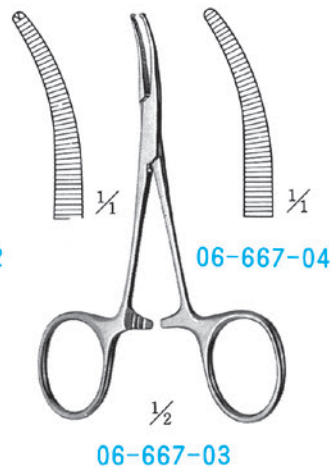
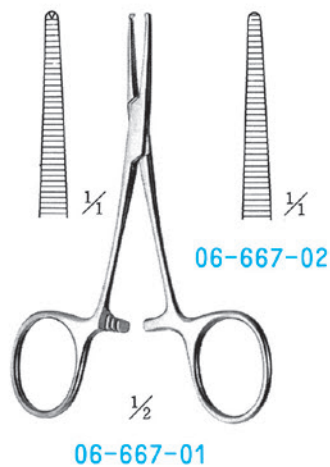
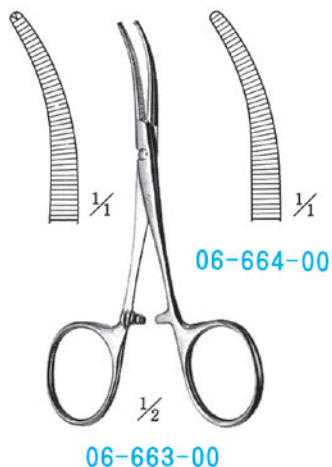
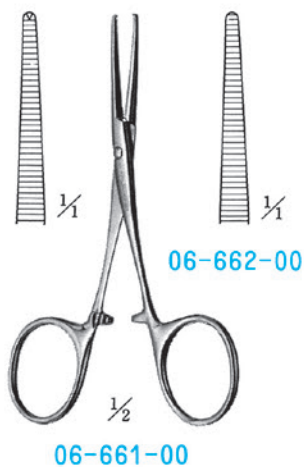

06-661-00	眼科用コッヘル止血鉗子	直型 有鉤 全長11cm SS製 ハズシ
06-662-00	"	" 無鉤 " " "
06-663-00	眼科用コッヘル止血鉗子	反型 有鉤 全長11cm SS製 ハズシ
06-664-00	"	" 無鉤 " " "

06-667-01	眼科用コッヘル止血鉗子	直型 有鉤 全長11cm SS製 B/L
06-667-02	"	" 無鉤 " " "
06-667-03	眼科用コッヘル止血鉗子	反型 有鉤 全長11cm SS製 B/L
06-667-04	"	" 無鉤 " " "

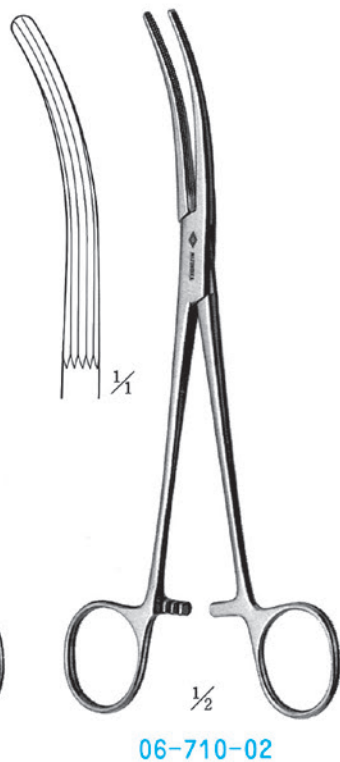

06-710-01	リスター鉗子	直型 タテ筋 全長18.5cm SS製 B/L
06-710-02	"	反型 " " " "

06-712-01	三村式鉗子	弱彎 全長18cm SS製 螺子止
06-712-02	"	強彎 全長18cm SS製 螺子止



ミズホ 手術器械

止血鉗子

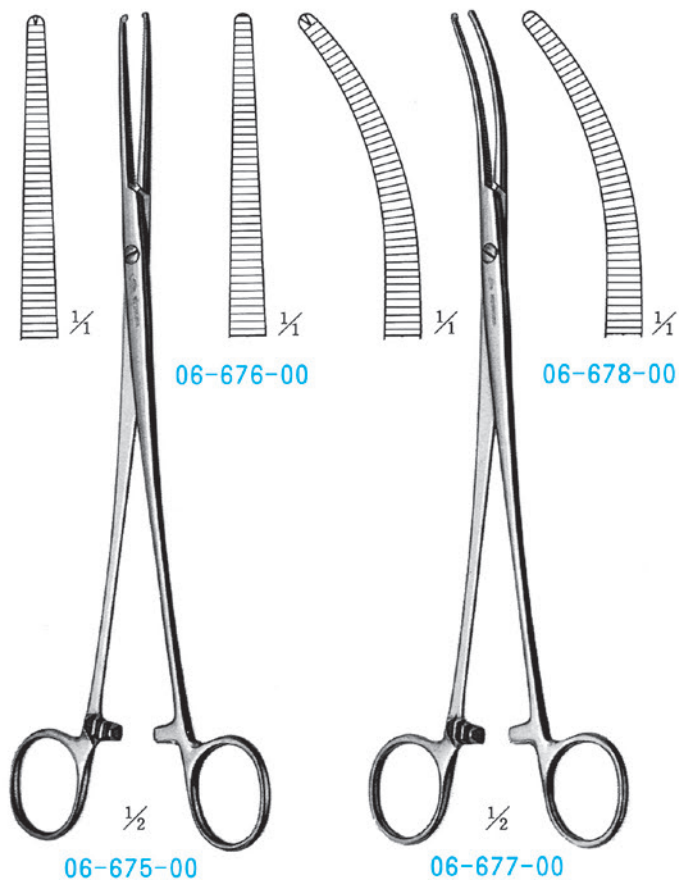

06-675-00	ケリー止血鉗子	直型	有鉤	全長22cm	SS製	螺子止
06-676-00	"	"	無鉤	"	"	"
06-677-00	ケリー止血鉗子	反型	有鉤	全長22cm	SS製	螺子止
06-678-00	"	"	無鉤	"	"	"

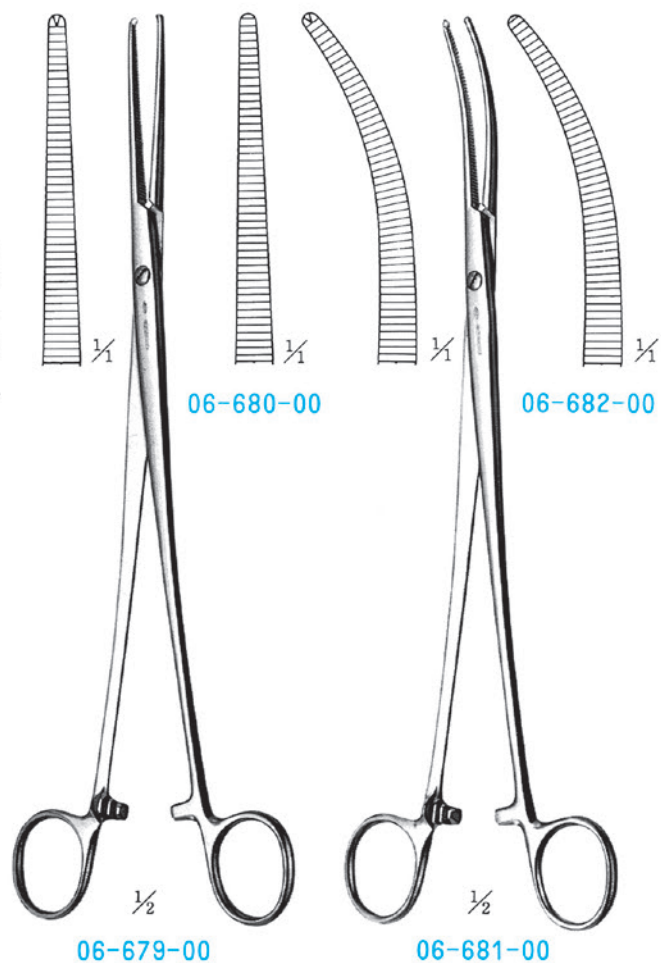

06-679-00	ケリー止血鉗子	直型	有鉤	全長24cm	SS製	螺子止
06-680-00	"	"	無鉤	"	"	"
06-681-00	ケリー止血鉗子	反型	有鉤	全長24cm	SS製	螺子止
06-682-00	"	"	無鉤	"	"	"



ミズホ 手術器械

剥離鉗子

06-691-00	ミズホ剥離鉗子	直 型	全長19cm	SS製	B/L
06-692-00	"	弱 彎 型	"	"	"
06-693-00	"	強 彎 型	"	"	"
06-694-00	"	アングル型	"	"	"

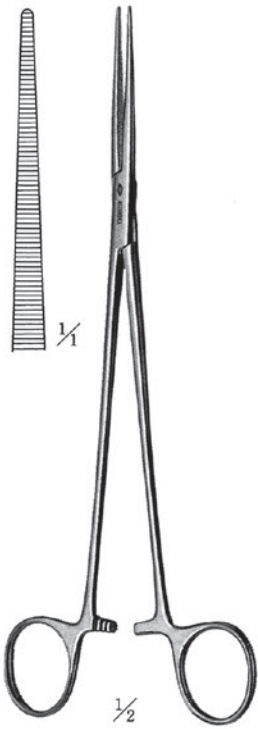

06-691-00

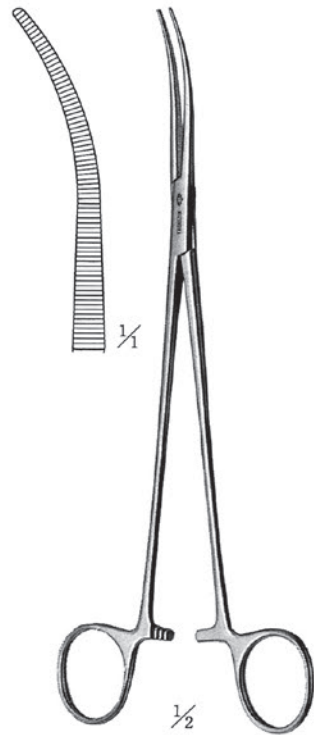

06-692-00

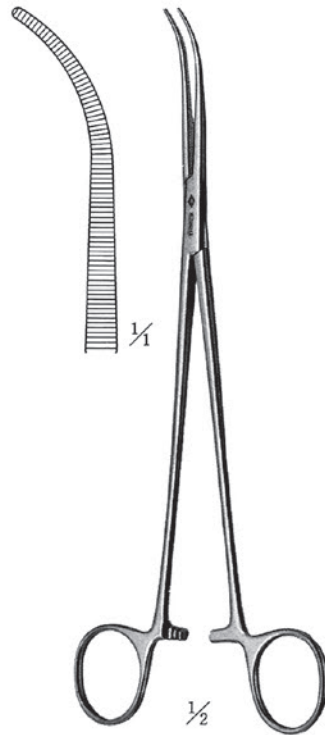

06-693-00

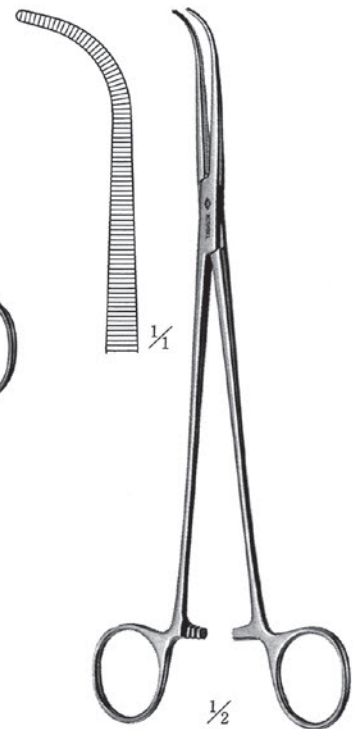

06-694-00



ミズホ 手術器械

剥離鉗子

06-695-00	ミズホ剥離鉗子	直 型	全長22cm	SS製	B/L
06-696-00	"	弱 彎 型	"	"	"
06-697-00	"	強 彎 型	"	"	"
06-698-00	"	アングル型	"	"	"

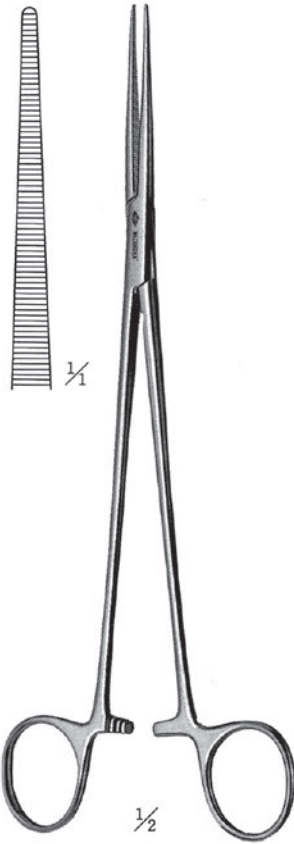

06-695-00



06-696-00

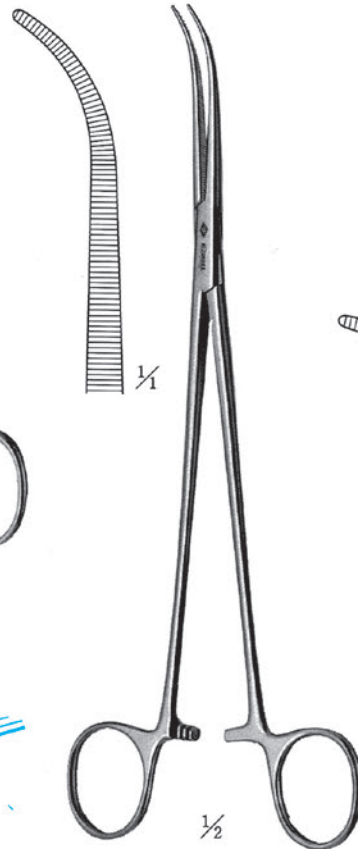

06-697-00



06-698-00

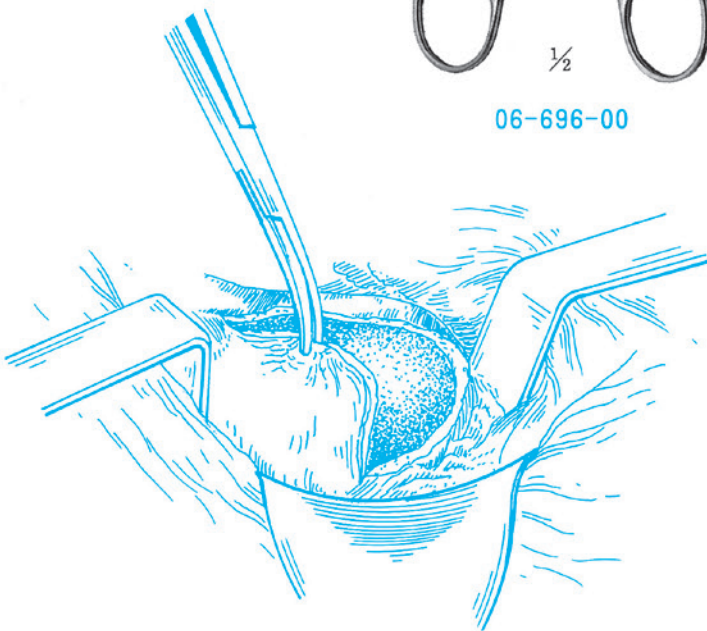



剥離鉗子

06-699-00	ミズホ剥離鉗子	直	型	全長24cm	SS製	B/L
06-700-00	"	弱	彎	"	"	"
06-701-00	"	強	彎	"	"	"
06-702-00	"	アングル	型	"	"	"

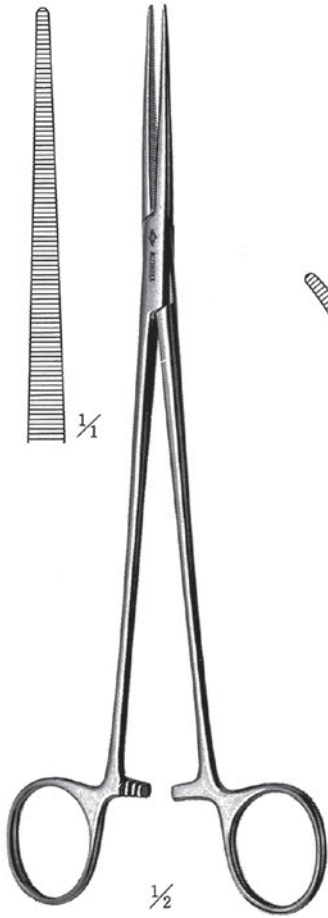

06-699-00

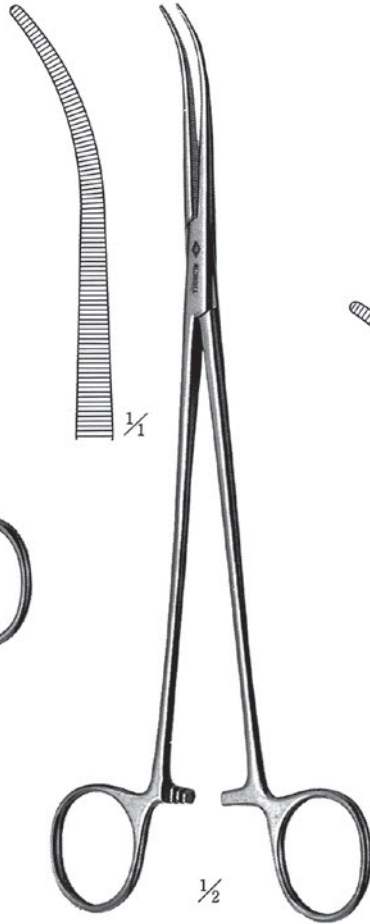

06-700-00

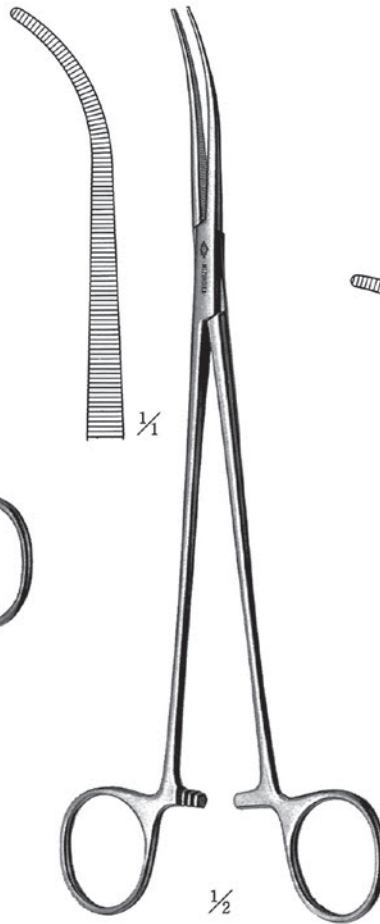

06-701-00

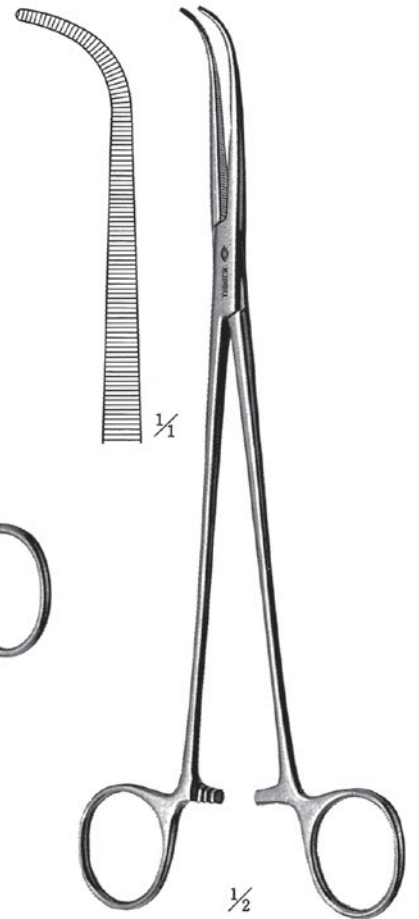

06-702-00

ミズホ カラーコーティング・システム

手術器械器具の専門メーカーからご提案する
カラーコーティング・システムです。



ミズホ カラーコーティング・システム



■主な用途

- 科別もしくは術式により分類する。
- 手術室、外来、病棟など部署別に分類する。
- 購入年別に分類する。
- 対象患者別に分類する。(例えば感染症患者)

■特長

- 6色のカラーコーティングが可能です。
(ライトブルー、グリーン、ブラック、レッド、ホワイト、イエロー)
- 少量多品種のコーティングに適した流動浸漬法により製造します。
- 手術器械器具の性質を把握した専門メーカーがコーティングしますので安心です。

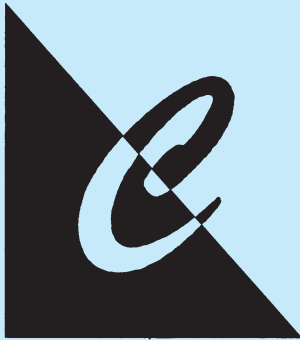

- 麦粒鉗子／消毒鉗子
- バックハウスタオル鉗子
- M式タオル鉗子
- ウェック型タオル鉗子
- M式タオル鉗子
〈チューブホルダー付〉
- チューブ鉗子
- タオル鋏子
- ミクリッチ腹膜鉗子
- ドアイヤン胃鉗子／ドアイヤン腸鉗子
- 胃腸鉗子
- バブコック組織鉗子／直角鉗子
- アリス有鈎鉗子／小児用腸鉗子
- ブルドック鉗子
- ミルクテック



鉗子



09-110-00



09-112-00



09-113-00

09-110-00	麦粒鉗子	直型 全長27cm	SS製
09-112-00	"	反型 "	"
09-113-00	消毒鉗子(綿沙鉗子)	全長23.5cm	"



タオル鉗子



09-120-00



09-121-00



09-123-00



09-124-00

09-120-00	バックハウスタオル鉗子	小	全長10.5cm	SS製	螺子止
09-121-00	"	大	" 13cm	"	"
09-123-00	バックハウスタオル鉗子	小	全長11cm	SS製	B/L
09-124-00	"	大	" 13cm	"	"



09-126-00



09-127-00



09-128-00

09-126-00	M式タオル鉗子	全長13.5cm	SS製	B/L
09-127-00	ウェック型タオル鉗子	小 全長10.5cm	SS製	B/L
09-128-00	"	大 " 13.5cm	"	"



ミズホ 手術器械

M式タオル鉗子

〈チューブホルダー付〉



09-130-06



09-130-09



09-130-12

品 番	チューブホルダー内径	全 長	材 質
09-130-06	6 φ	13cm	SS製 B/L
09-130-09	9 φ	13cm	SS製 B/L
09-130-12	12 φ	13cm	SS製 B/L
09-130-16	16 φ	13cm	SS製 B/L
09-130-18	18 φ	13cm	SS製 B/L



09-130-16



09-130-18



鉗子・鋇子・腹膜鉗子

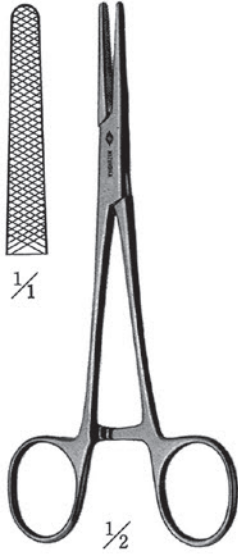

09-223-01

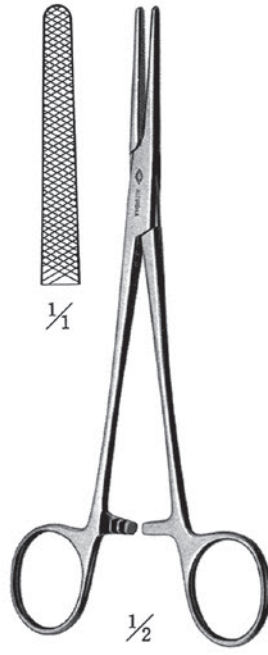

09-223-02

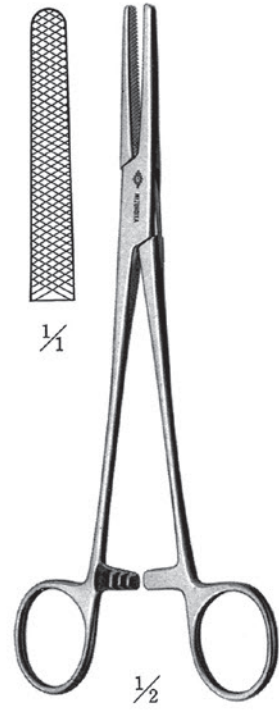

09-223-03

09-223-01	チューブ鉗子	全長14.5cm SS製 B/L
09-223-02	"	全長17cm " "
09-223-03	"	全長18.5cm " "

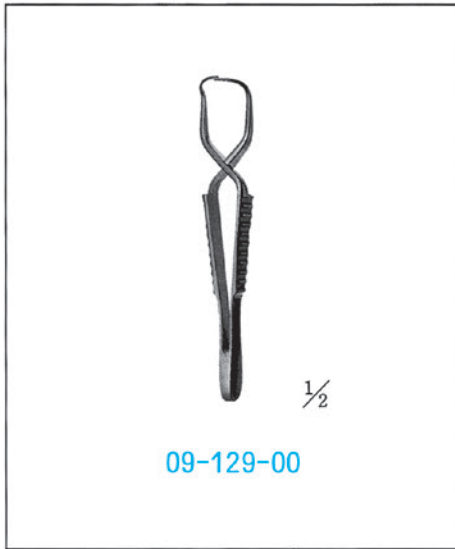

09-129-00

09-129-00	タオル鋇子	全長 8.5cm SS製
-----------	-------	--------------



09-180-00



09-181-00

09-180-00	ミクリッチ腹膜鉗子	全長20cm SS製 螺子止
09-181-00	"	全長20cm " B/L



ミズホ 手術器械

胃 鉗 子

09-183-00	ドアイヤン胃鉗子	直型 全長28cm 螺子止 SS製
09-184-00	"	反型 " " "
09-187-00	ドアイヤン腸鉗子	直型 全長24cm 螺子止 SS製
09-188-00	"	反型 " " "



09-183-00

09-184-00

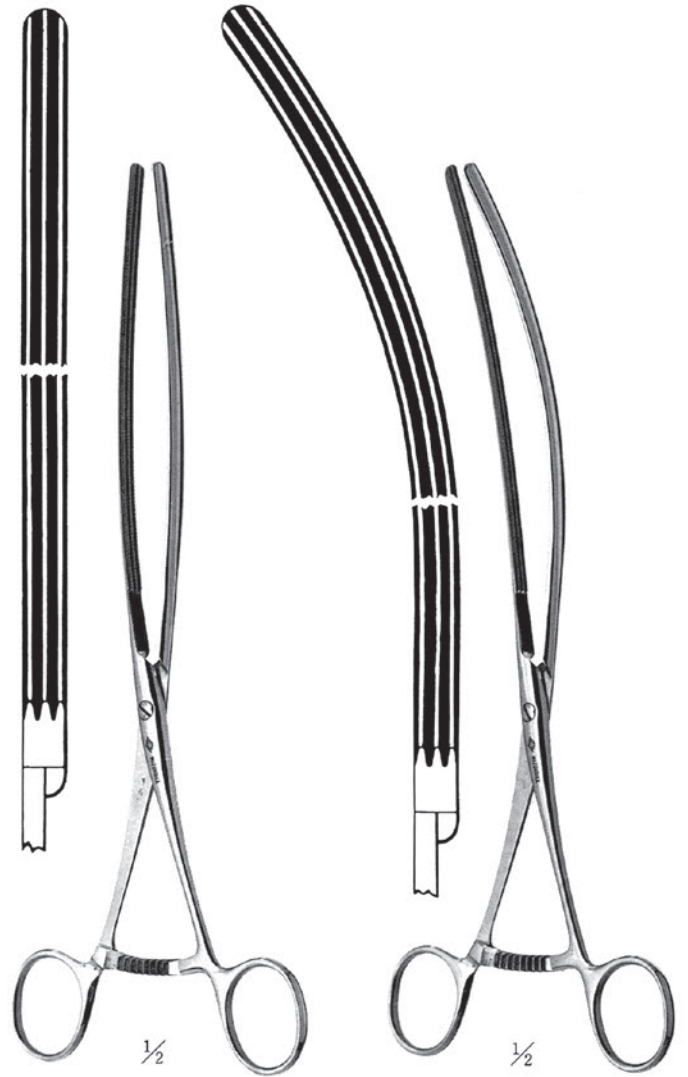
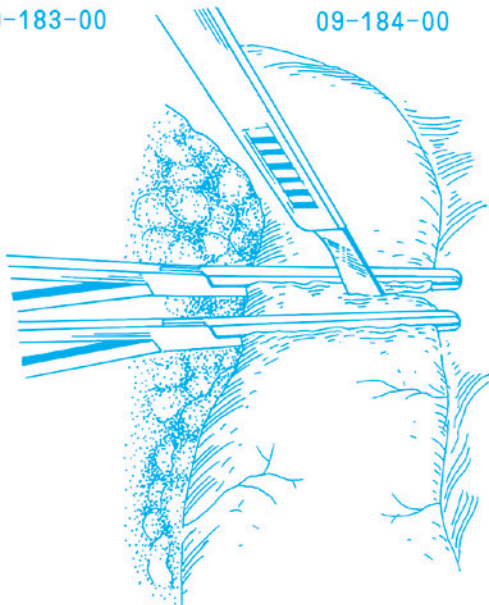

09-187-00

09-188-00



ミズホ 手術器械

胃腸鉗子

09-189-01	胃腸鉗子	大 直型 全長28cm SS製 B/L
09-189-11	"	中 " " 25cm " "
09-189-21	"	小 " " 22cm " "

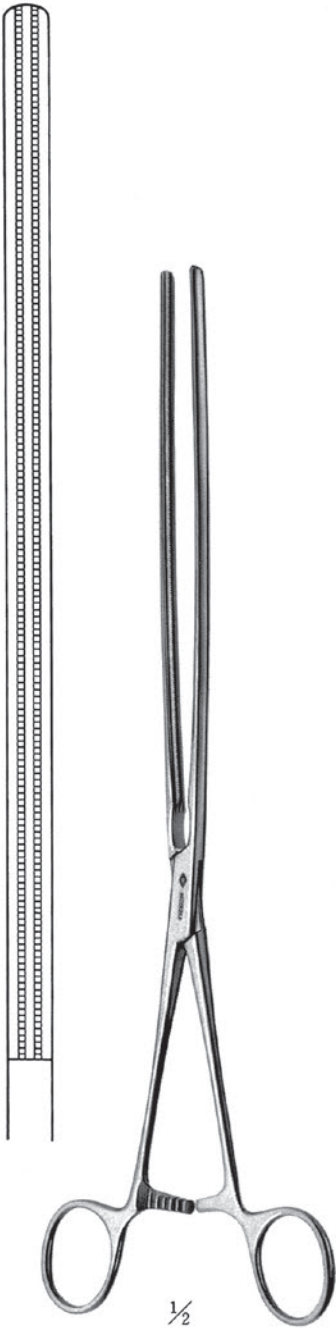

09-189-01

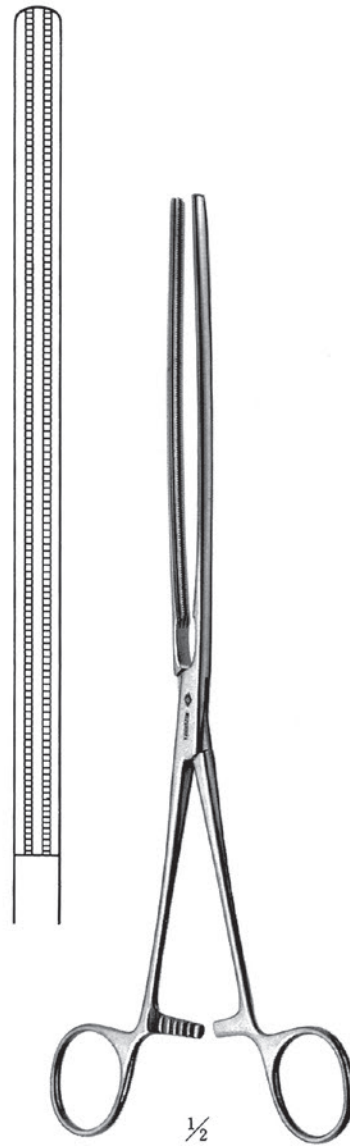

09-189-11

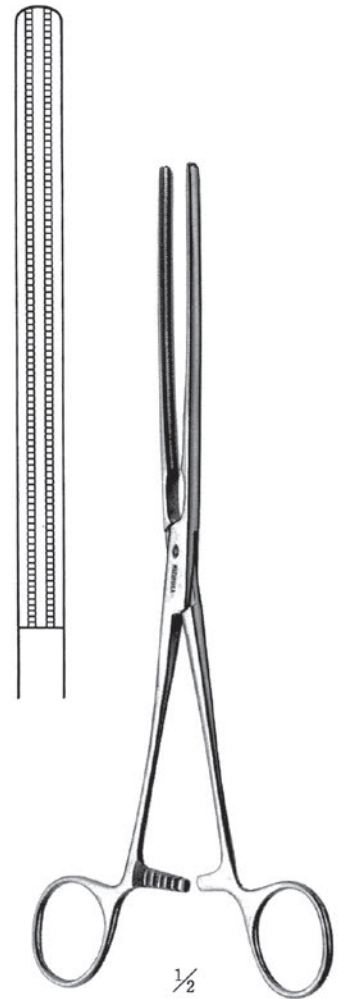

09-189-21



ミズホ 手術器械

胃腸鉗子

09-189-02	胃腸鉗子	大 反型 全長28cm SS製 B/L
09-189-12	"	中 " " 25cm " "
09-189-22	"	小 " " 22cm " "

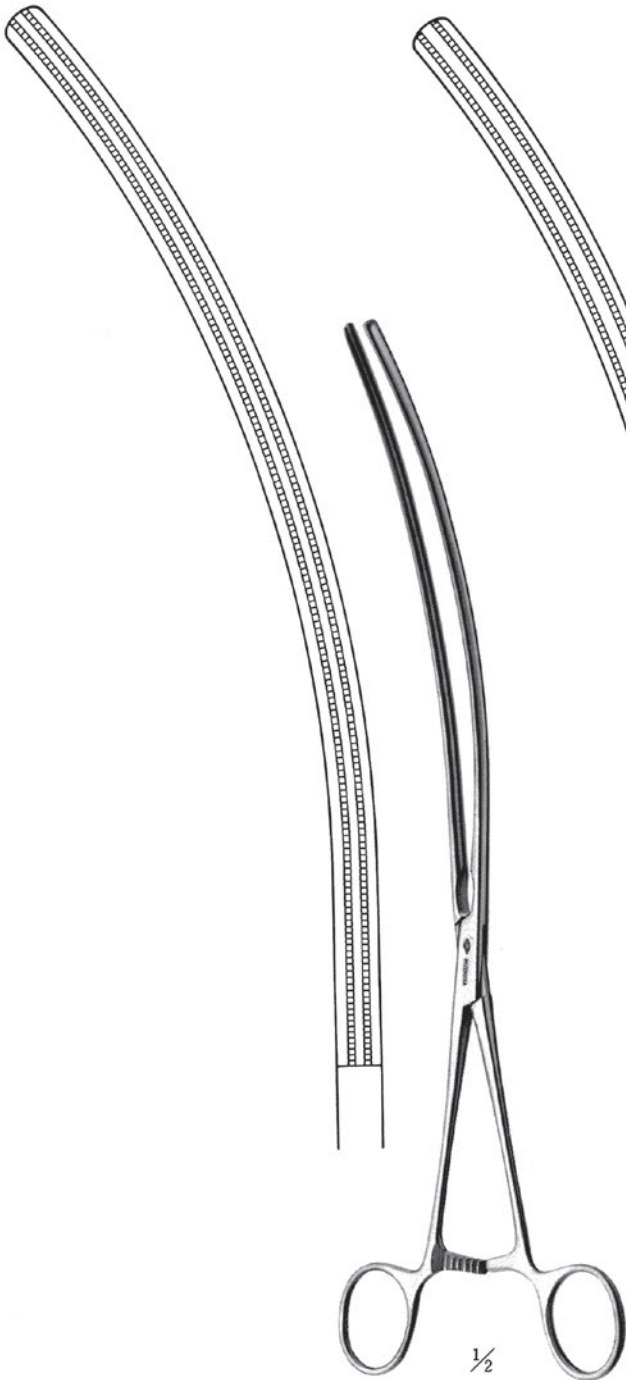

09-189-02

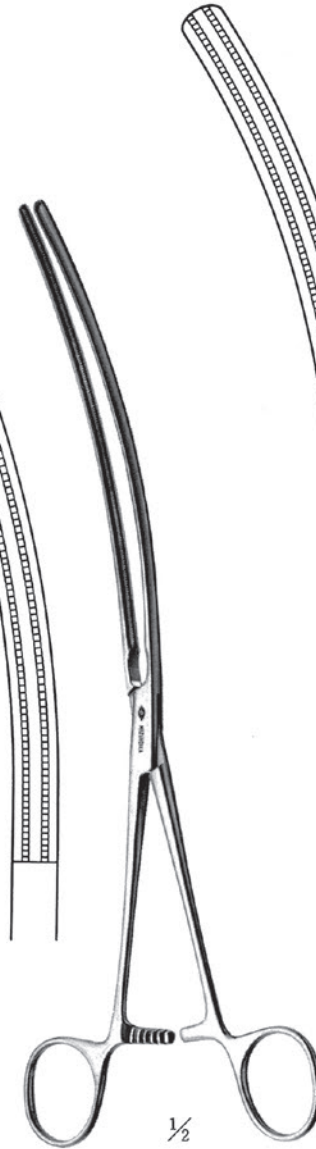

09-189-12

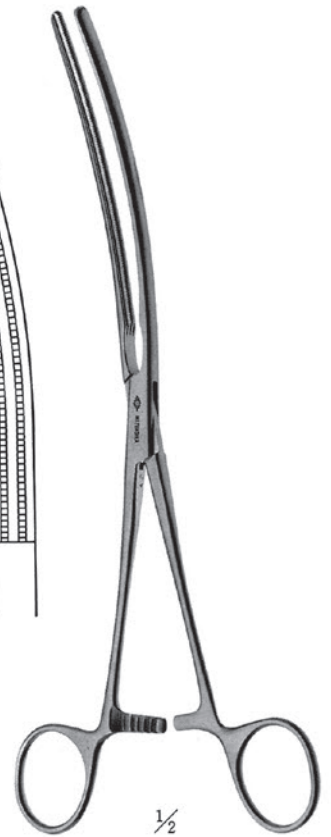

09-189-22



鉗子



09-216-00



09-217-00



09-242-00

09-216-00	バブコック組織鉗子	小 全長16cm SS製 B/L
09-217-00	"	大 " 20cm " "

09-242-00	直角鉗子	全長20cm SS製 B/L
-----------	------	----------------



09-214-00

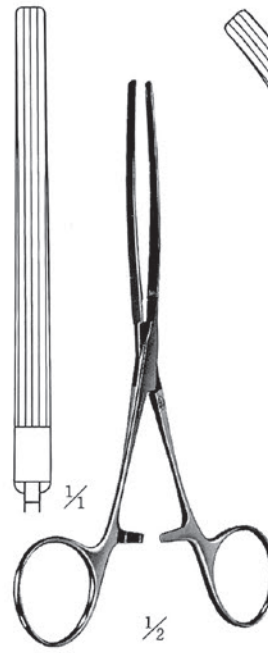

09-230-21

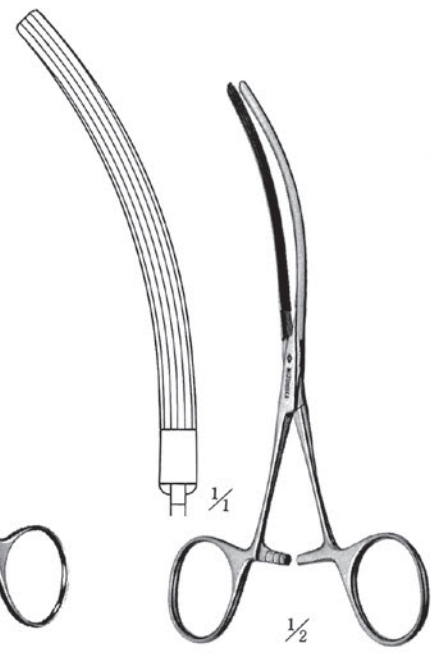

09-230-22

09-214-00	アリス有鉤鉗子	5×6爪 全長15cm SS製 B/L
-----------	---------	---------------------

09-230-21	小児用腸鉗子	直型 全長15cm SS製 B/L
09-230-22	"	反型 " " "



鉗子

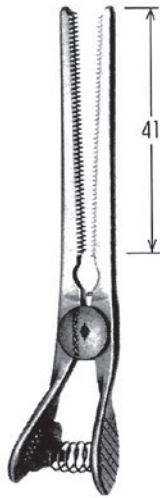

09-259-01

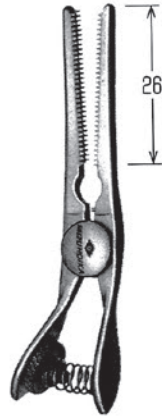

09-259-02

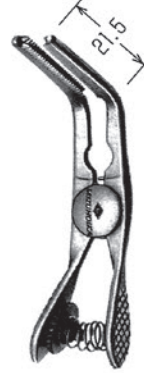

09-259-03

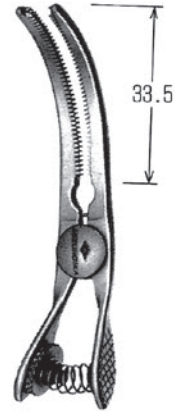

09-259-04

09-259-01	ブルドック鉗子	直 大 把持部41mm	全長 8 cm	SS製
09-259-02	〃	直 小 把持部26mm	全長6.5cm	SS製
09-259-03	〃	75°曲 把持部21.5mm	全長5.2cm	SS製
09-259-04	〃	彎曲 大 把持部33.5mm	全長6.35cm	SS製
09-259-05	〃	彎曲 小 把持部20mm	全長5.35cm	SS製



ミズホ 手術器械

ミルクテック

08-395-01



08-395-01	ミルクテックS	400cc入(4本入)
-----------	---------	-------------

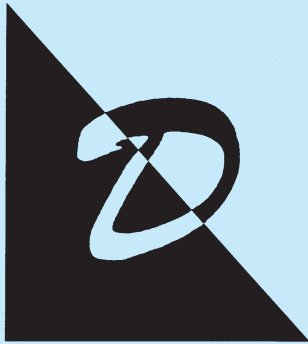

- 外科手術剪刀／眼科剪刀
- メーヨー式剪刀
- メッツェンバウム型剪刀
- 両尖剪刀／小形成剪刀
- 短剪刀／長剪刀
- 硬膜切開剪刀
- スティーブン型剪刀
- 田島式縫合用鋼線鉗
- ベルグマン氏ギプス剪刀
- シリコンタックシート



剪刀



09-030-00



09-031-00



09-032-00



1/4

09-030-00	外科手術剪刀	直型 先鋭 全長14cm SS製 螺子止
09-031-00	"	" 片鋭片鈍 " " "
09-032-00	"	" 両鈍 " " "



09-040-00



09-041-00



09-042-00



1/4

09-040-00	外科手術剪刀	反型 先鋭 全長14cm SS製 螺子止
09-041-00	"	" 片鋭片鈍 " " "
09-042-00	"	" 両鈍 " " "



ミズホ 手術器械

剪刀



09-033-00



09-034-00



09-043-00



09-044-00

09-033-00	外科手術剪刀	直型	先鋭	全長18cm	SS製	螺子止
09-034-00	"	"	両鈍	"	"	"

09-043-00	外科手術剪刀	反型	先鋭	全長18cm	SS製	螺子止
09-044-00	"	"	両鈍	"	"	"



09-035-00



09-036-00



09-045-00



09-046-00

09-035-00	外科手術剪刀	直型	先鋭	全長20cm	SS製	螺子止
09-036-00	"	"	両鈍	"	"	"

09-045-00	外科手術剪刀	反型	先鋭	全長20cm	SS製	螺子止
09-046-00	"	"	両鈍	"	"	"



剪刀



09-207-00



09-208-00



09-209-00



09-210-00

09-207-00	眼科剪刀	直型	先鋭	全長11cm	SS製
09-208-00	"	"	先鈍	"	"
09-209-00	眼科剪刀	反型	先鋭	全長11cm	SS製
09-210-00	"	"	先鈍	"	"



09-060-00



09-063-00

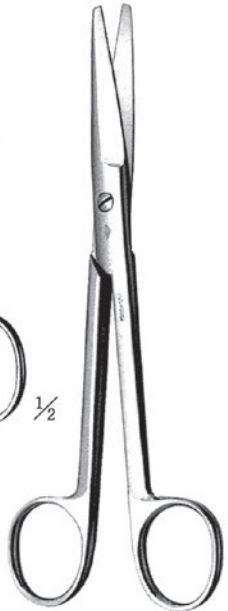

09-061-00



09-064-00

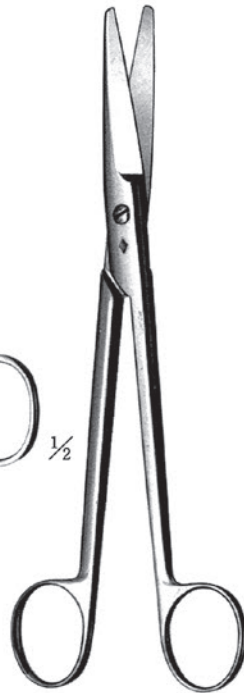

09-062-00



09-065-00

09-060-00	メーヨ一式剪刀	直型	全長14cm	SS製	螺子止
09-063-00	"	反型	"	"	"
09-061-00	メーヨ一式剪刀	直型	全長16cm	SS製	螺子止
09-064-00	"	反型	"	"	"
09-062-00	メーヨ一式剪刀	直型	全長18cm	SS製	螺子止
09-065-00	"	反型	"	"	"



剪刀



09-069-00



09-079-00

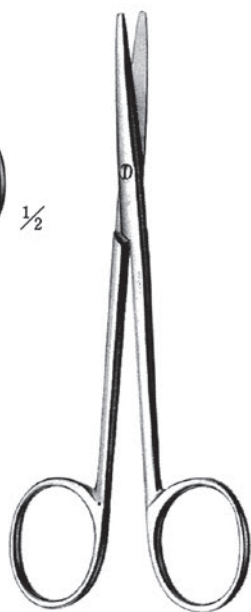

09-070-00



09-080-00

09-069-00	メツェンバウム型剪刀	直径 全長14cm SS製 螺子止
09-079-00	"	反型 " " "
09-070-00	メツェンバウム型剪刀	直型 全長16cm SS製 螺子止
09-080-00	"	反型 " " "
09-071-00	メツェンバウム型剪刀	直型 全長18cm SS製 螺子止
09-081-00	"	反型 " " "

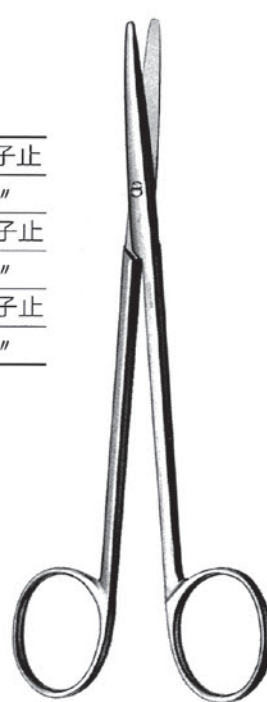

09-071-00



09-081-00



剪刀

09-072-00	メツェンバウム型剪刀	直型 全長20cm SS製 螺子止
09-082-00	"	反型 " " "
09-073-00	メツェンバウム型剪刀	直型 全長23cm SS製 螺子止
09-083-00	"	反型 " " "
09-074-00	メツェンバウム型剪刀	直型 全長25cm SS製 螺子止
09-084-00	"	反型 " " "



09-072-00



09-082-00



09-073-00



09-083-00



09-074-00



09-084-00

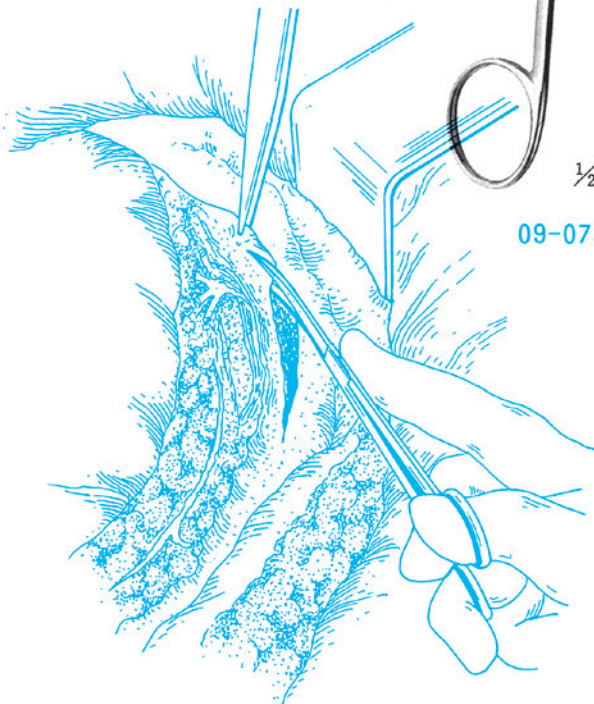



剪 刀



04-001-13



04-001-14



04-001-15



04-001-16



07-129-00



07-130-00

04-001-13	両尖剪刀	直型 全長10.5cm SS製
04-001-14	"	反型 " "
04-001-15	小形成剪刀	直型 全長10cm SS製
04-001-16	"	反型 " "

07-129-00	短剪刀	曲型 全長11cm SS製
07-130-00	長剪刀	" " 16cm "



02-061-01



02-061-02

02-061-01	硬膜切開剪刀	直型 全長16cm SS製
02-061-02	"	反型 " "



剪刀



03-001-18



03-001-19



03-001-34

03-001-18	スティーブン型剪刀	大 全長16cm SS製
03-001-19	"	小 " 13cm "
03-001-34	田島式縫合用鋼線鉗	全長11cm SS製



05-010-01



05-010-02

05-010-01	ベルグマン氏ギブス剪刀	大 全長23cm SS製
05-010-02	"	小 " 20cm "



ミズホ 手術器械

シリコンタックシート

手術器具を手元に確保しオペ室の省力化に貢献。

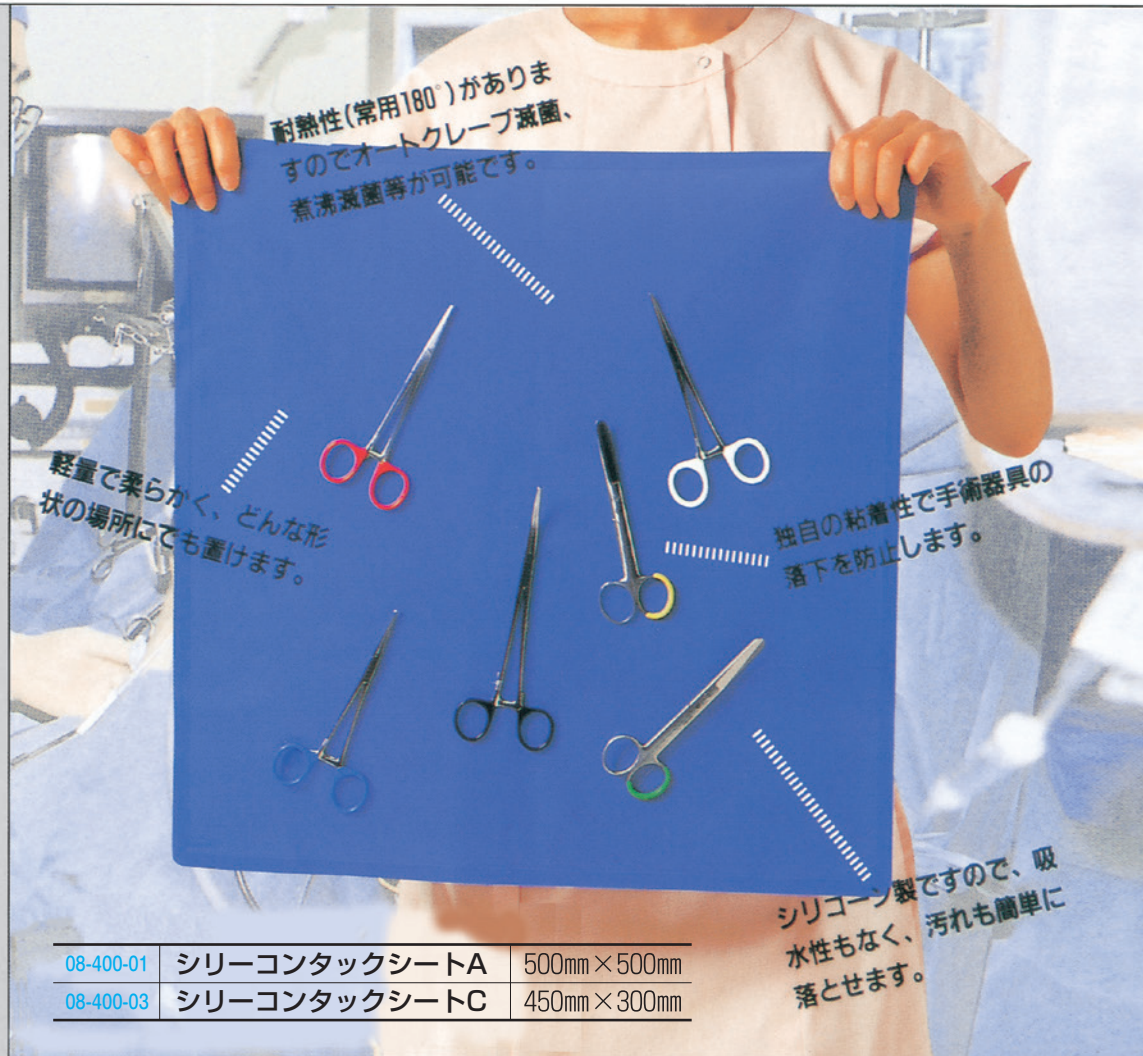

使用方法

開梱後、離型紙をはがしソフトスポンジを使い消毒用エタノール(70%エチルアルコール)又は、石鹼水で表面を十分に洗い軽く拭き取り、滅菌処理を行って御使用下さい。

滅菌方法

オートクレーブ滅菌：132℃(2.0kg/cm²)10分間。
※両面にガーゼをのせて、軽く折りたたむか巻いてオートクレーブに入れて下さい。
煮沸滅菌

御使用上の注意

繰り返し御使用の際、脂肪分、血痕等の付着で粘着力が減少する場合があります。その際には消毒用エタノールで拭き取って下さい。元の状態に戻ります。

表面の粘着性を保持する為、乾いた布等で拭いたり擦らないで下さい。



- 外科鑷子／眼科鑷子
- 前田・岩原氏鑷子／東氏鑷子
- 形成鑷子／組織把持鑷子
- 無鈎鑷子／尖端鑷子
- 田島式腱鑷子／田島式神經鑷子
- 微小用鑷子／微小用開大鑷子
- グレフェー型鑷子／アドソン型鑷子
- 止血鑷子(マカンド型)
- 超硬付鑷子
- 止血用白金付ルーツェ型鑷子
- 止血用スティーレ型直鑷子
- 止血用先曲り鑷子(白金付)
- 止血用先細鑷子／ルーツェ鑷子
- アドソン型鑷子／硬膜鑷子
- 東大型五鈎鑷子／万能鑷子／多齒鑷子
- マイクロ鑷子
- アドソン型下垂体鑷子／東大型下垂体鑷子
- 腫瘍把持鑷子
- 膝状鑷子／屈曲膝状鑷子
- 屈曲膝状下垂体鑷子／膝状下垂体鑷子



ミズホ 手術器械

鑷子

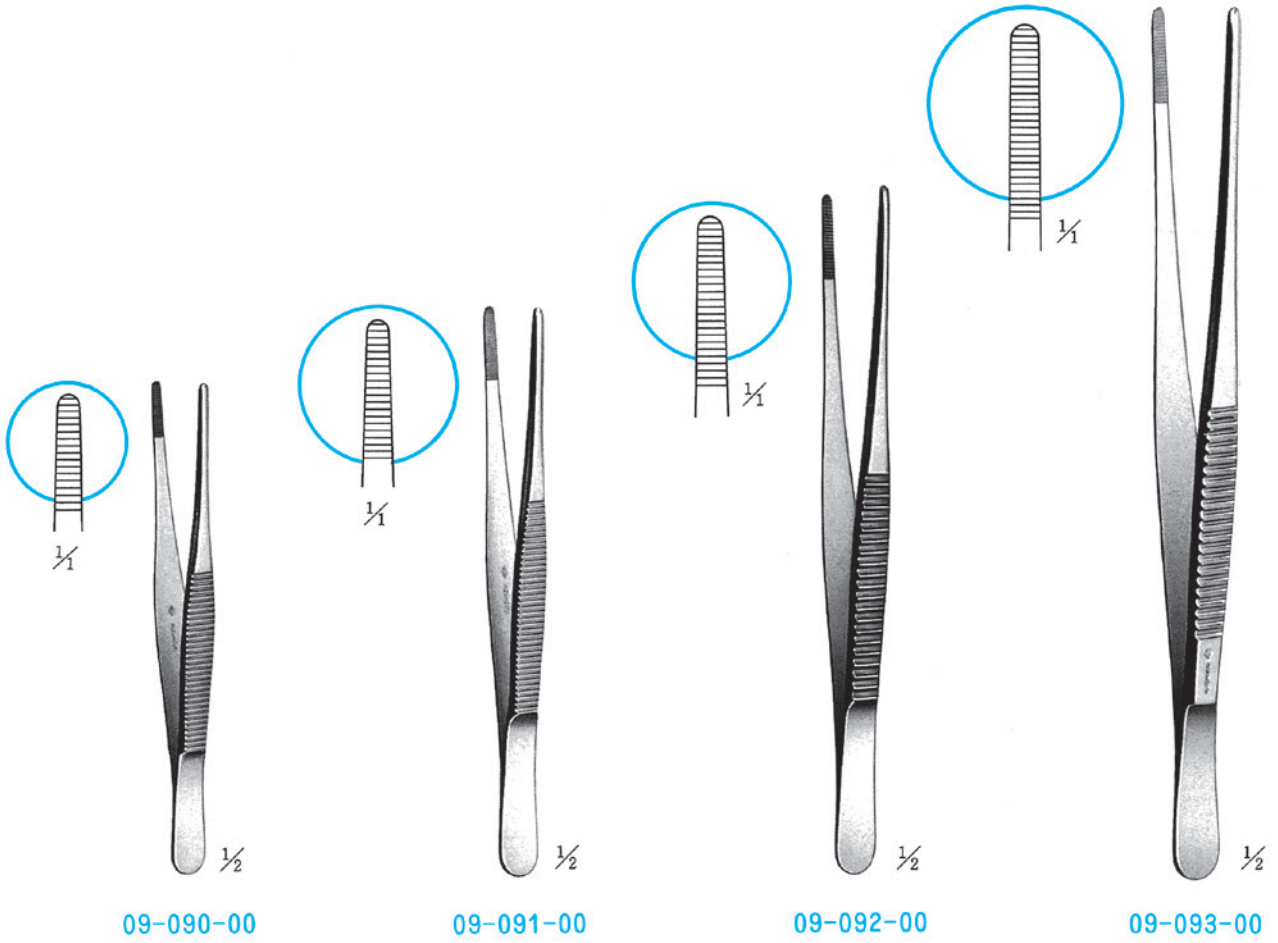

09-090-00	外科鑷子	無鉤 全長13cm SS製
09-091-00	"	" " 15cm "
09-092-00	"	" " 18cm "
09-093-00	"	" " 23cm "

09-100-00	外科鑷子	有鉤 全長13cm SS製
09-101-00	"	" " 15cm "
09-102-00	"	" " 18cm "
09-103-00	"	" " 23cm "

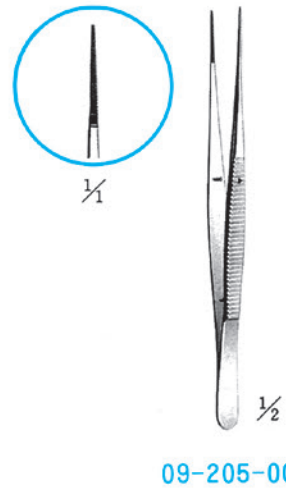
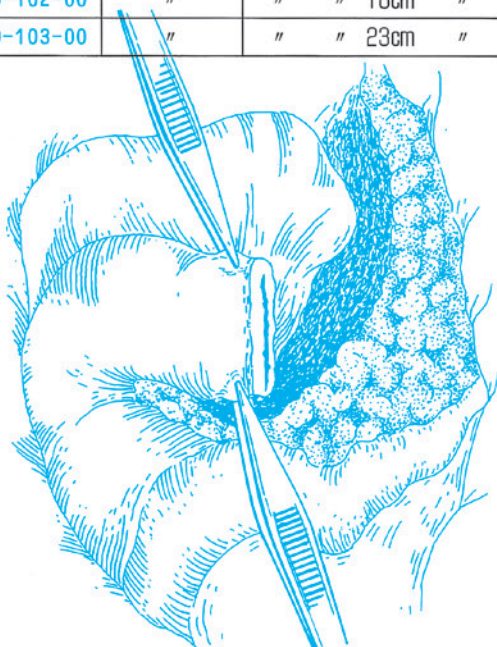

09-205-00	眼科鑷子	無鉤 全長11cm SS製
09-206-00	"	有鉤 " " "



鑷子



02-053-01

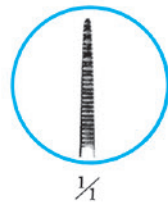

02-054-01



02-054-03

02-053-01	前田・岩原氏鑷子	A 無鉤	全長14cm	SS製
02-053-02	"	B 1×2鉤	"	"

02-054-01	東氏鑷子	A 無鉤	全長16cm	SS製
02-054-02	"	B 1×2鉤	"	"
02-054-03	"	C 2×3鉤	"	"



03-001-14



03-001-15

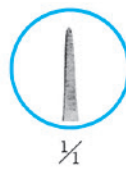

03-001-16



03-001-17

03-001-14	形成鑷子	C 9	全長12cm	SS製
03-001-15	田島式組織把持鑷子	C10	全長12cm	SS製
03-001-16	田島式無鉤鑷子	C11	全長12cm	SS製
03-001-17	田島式尖端鑷子	C13	全長12cm	SS製



鑷子



1/1



1/2

03-001-36



1/1



1/2

03-001-37

03-001-36	田島式腱鑷子	D1	全長12cm SS製
03-001-37	" 神経鑷子	D2	全長12cm SS製



1/1



1/2

03-028-71



1/1



1/2

03-028-72



1/1



1/2

03-028-73

03-028-71	微小用鑷子	M	全長12cm SS製
03-028-72	"	U	" "
03-028-73	微小用開大鑷子	D	" "

03-029-71	微小用鑷子	M	全長12cm チタン製
03-029-72	"	U	" "
03-029-73	微小用開大鑷子	D	" "

ミズホ 手術器械

鑷子

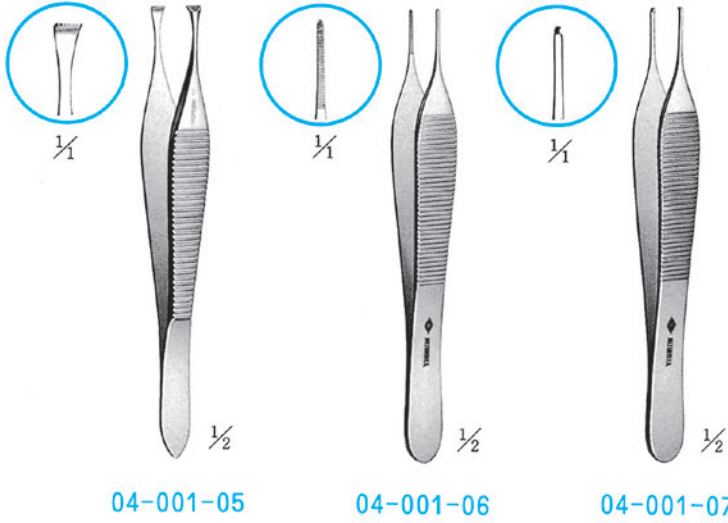

04-001-05	グレフェー型鑷子	全長12cm SS製
04-001-06	アドソン型鑷子	無鉤 全長12cm SS製
04-001-07	"	有鉤 " "

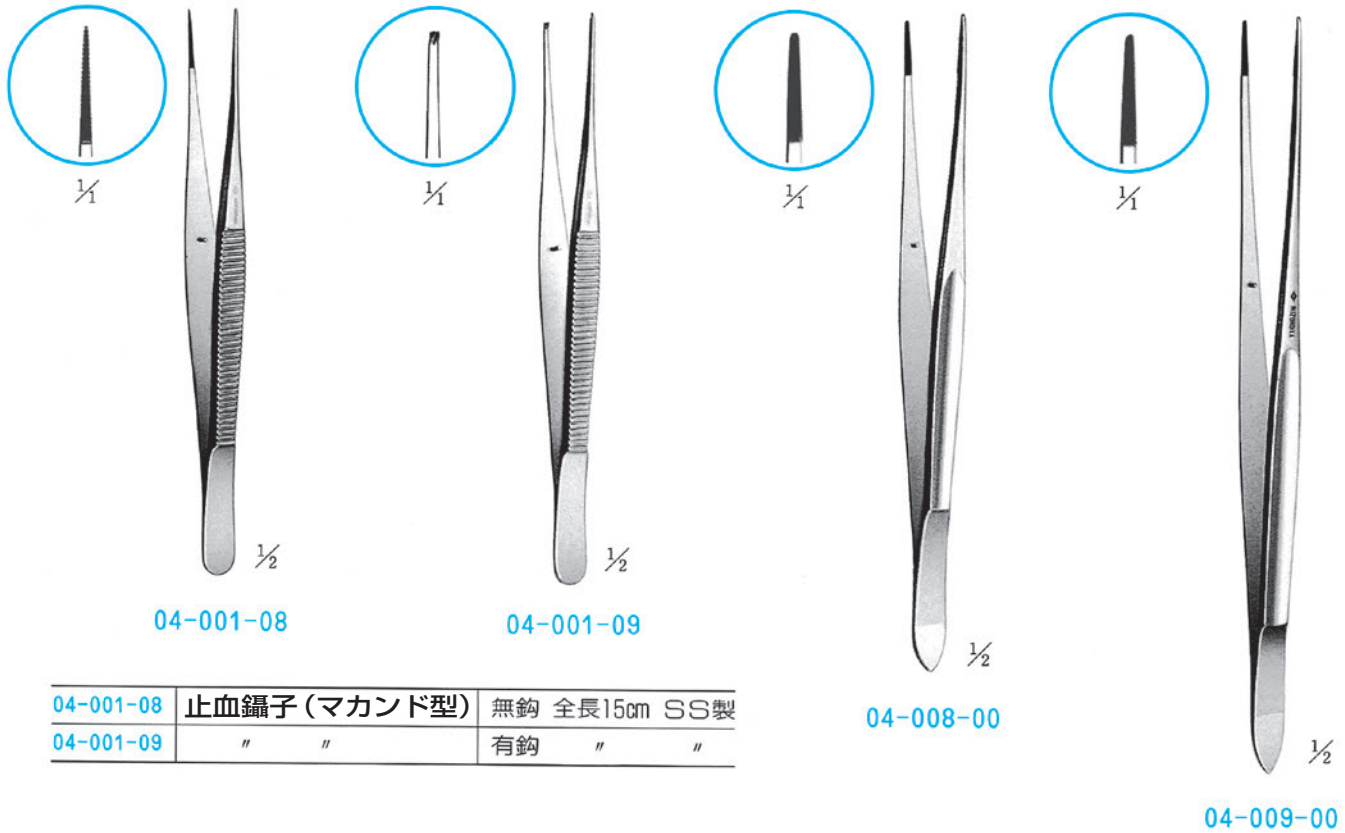

04-001-08	止血鑷子(マカンド型)	無鉤 全長15cm SS製
04-001-09	" "	有鉤 " "

04-008-00	超硬付鑷子	全長17.5cm SS製
04-009-00	"	" 20cm "

ミズホ 手術器械

鑷子

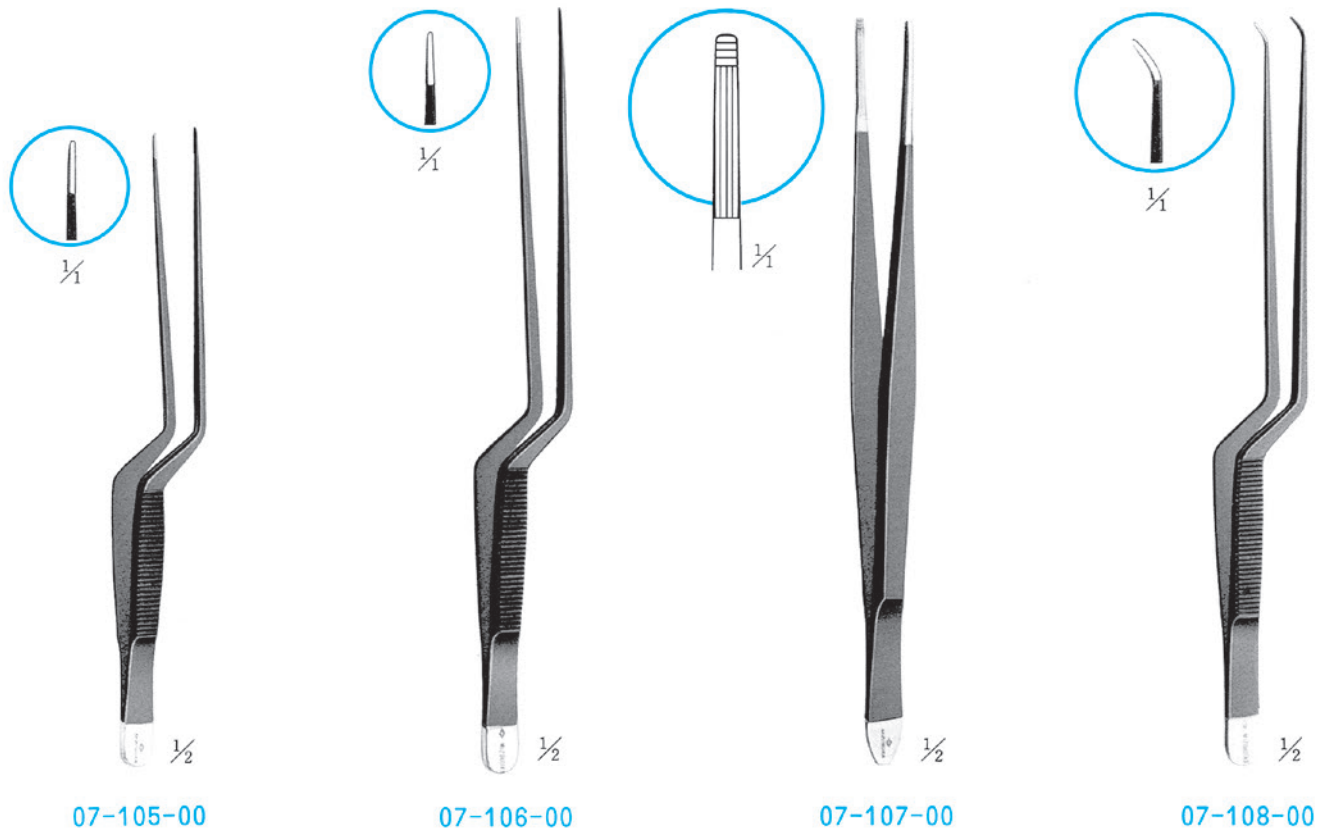

07-105-00	止血用白金付ルーツェ型鑷子	全長17cm 黒色 SS製
07-106-00	"	" 20cm " "
07-107-00	止血用スティーレ型直鑷子	" 20cm 黒色 SS製
07-108-00	止血用先曲り鑷子白金付	" 20cm 黒色 SS製

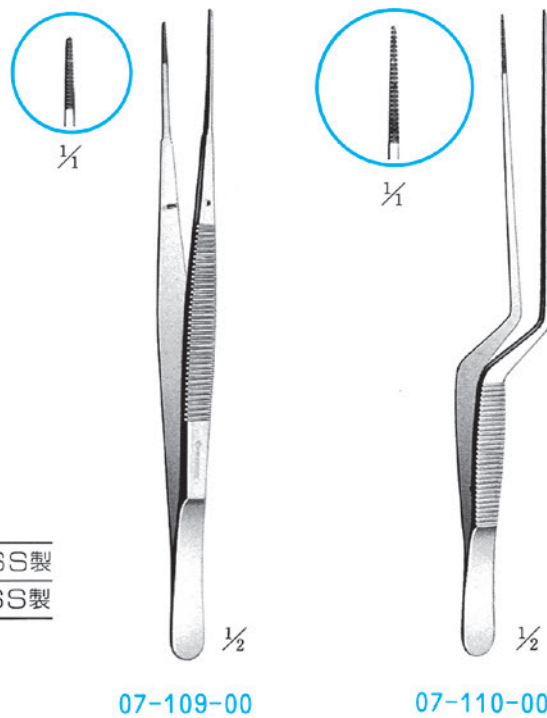

07-109-00	止血用先細鑷子	全長17.5cm SS製
07-110-00	ルーツェ鑷子	無鈎 " 17cm SS製



鑷子

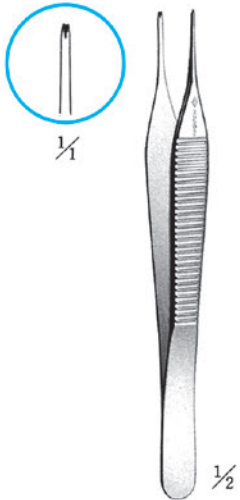

07-181-00

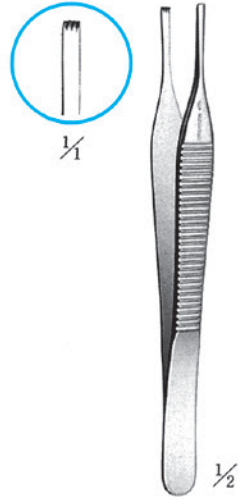

07-182-00



07-183-00

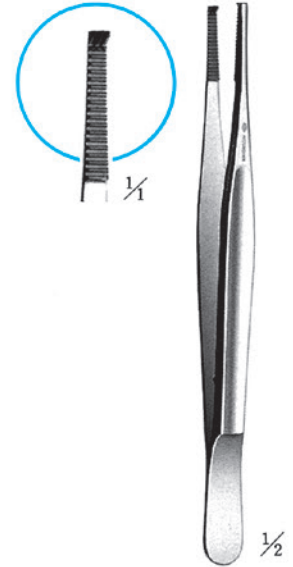

07-184-00

07-181-00	アドソン型鑷子	1×2爪 全長13cm SS製
07-182-00	"	3×4爪 " "
07-183-00	硬膜鑷子	有鉤 全長18cm SS製
07-184-00	東大型五鉤鑷子	全長15cm SS製
07-185-00	万能鑷子	無鉤 全長19cm SS製
07-186-00	多歯鑷子	全長16cm SS製



07-185-00

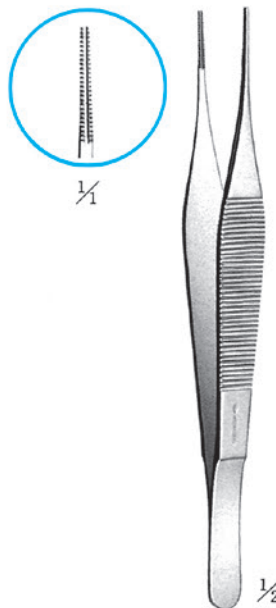

07-186-00

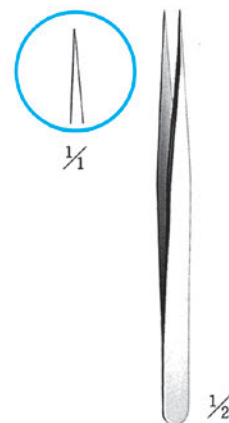

07-863-00

07-863-00	マイクロ鑷子	全長11cm SS製
-----------	--------	------------

ミズホ 手術器械
鑷子

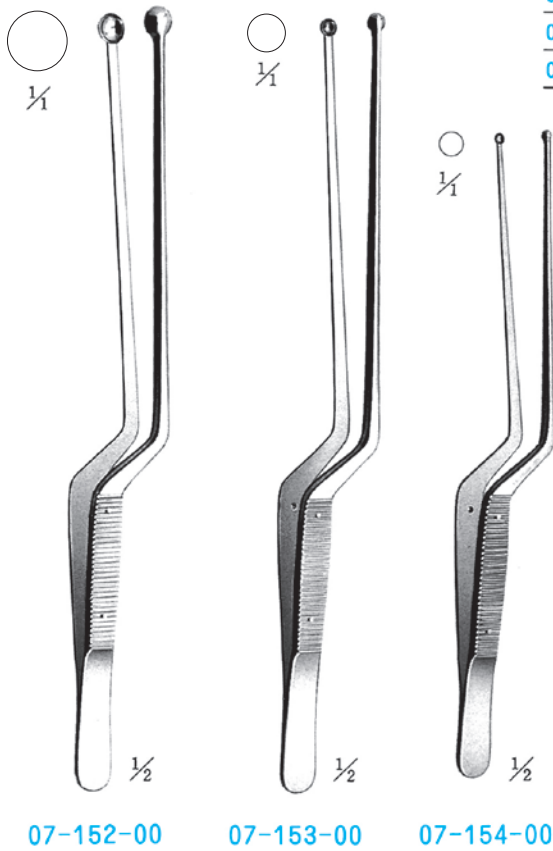

07-152-00	アドソン型下垂体鑷子	先端径 8 mm 全長 20.5cm SS製
07-153-00	"	" 5 mm " 20.5cm "
07-154-00	東大型下垂体鑷子	" 3 mm " 17cm SS製



07-155-00	腫瘍把持鑷子 (大)	幅 10mm 全長 18cm SS製
07-156-00	" (小)	" 7 mm " "



鑷子

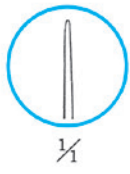

07-900-01

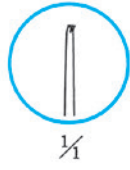

07-900-02

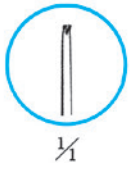

07-901-00



07-910-01



07-910-02

07-900-01	膝状鑷子	無鈎 全長21.5cm SS製
07-900-02	"	有鈎 " "
07-901-00	屈曲膝状鑷子	全長21cm SS製

07-910-01	屈曲膝状下垂体鑷子	先端径 3 mm 全長20cm	SS製
07-910-02	"	" " 先端上曲	"



鑷子



07-911-01



07-911-02



07-911-03



07-911-04



07-911-05



07-911-06



07-911-07



07-911-08

07-911-01	膝状下垂体鑷子A	先端径 5 mm 全長21cm	SS製
07-911-04	" A	" 3 mm " "	"
07-911-02	" B	先端径 5 mm 全長21cm 先端上曲	SS製
07-911-05	" B	" 3 mm " "	"
07-911-03	" C	先端径 5 mm 全長21cm 先端下曲	SS製
07-911-06	" C	" 3 mm " "	"

07-911-07	膝状下垂体鑷子	直 先端径 3 mm 全長22cm	SS製
07-911-08	"	弱彎 先端径 3 mm " "	"



- コッヘル手術鉤
- ランゲンベック扁平鉤
- 小児用扁平鉤
- 単鋭鉤／二爪筋鉤／小筋鉤／三爪筋鉤
- 弾性二爪鉤／単鉤／双鉤
- フリッチ腹壁鉤
- レバー鉤／直角鉤
- ミクリッチ腸圧定籠／柔軟性腸圧定籠
- フレージャー型吸引管／外科吸引管
- ウォルトン吸引管／ウォルトン吸引管用ストップコック



鉤



09-140-00 09-141-00 09-142-00 09-143-00



09-150-00 09-151-00 09-152-00 09-153-00

09-140-00	コッヘル手術鉤	単 鋭 鉤	幅 -mm	深さ 15mm	全長 20cm	SS製
09-141-00	"	二爪鋭鉤	" 10mm	" 10mm	" 22cm	"
09-142-00	"	三爪鋭鉤	" 16mm	" 15mm	" 22cm	"
09-143-00	"	四爪鋭鉤	" 22mm	" 15mm	" 22cm	"
09-150-00	コッヘル手術鉤	単 鈍 鉤	" -mm	" 15mm	" 20cm	SS製
09-151-00	"	二爪鈍鉤	" 10mm	" 10mm	" 22cm	"
09-152-00	"	三爪鈍鉤	" 18mm	" 15mm	" 22cm	"
09-153-00	"	四爪鈍鉤	" 22mm	" 15mm	" 22cm	"

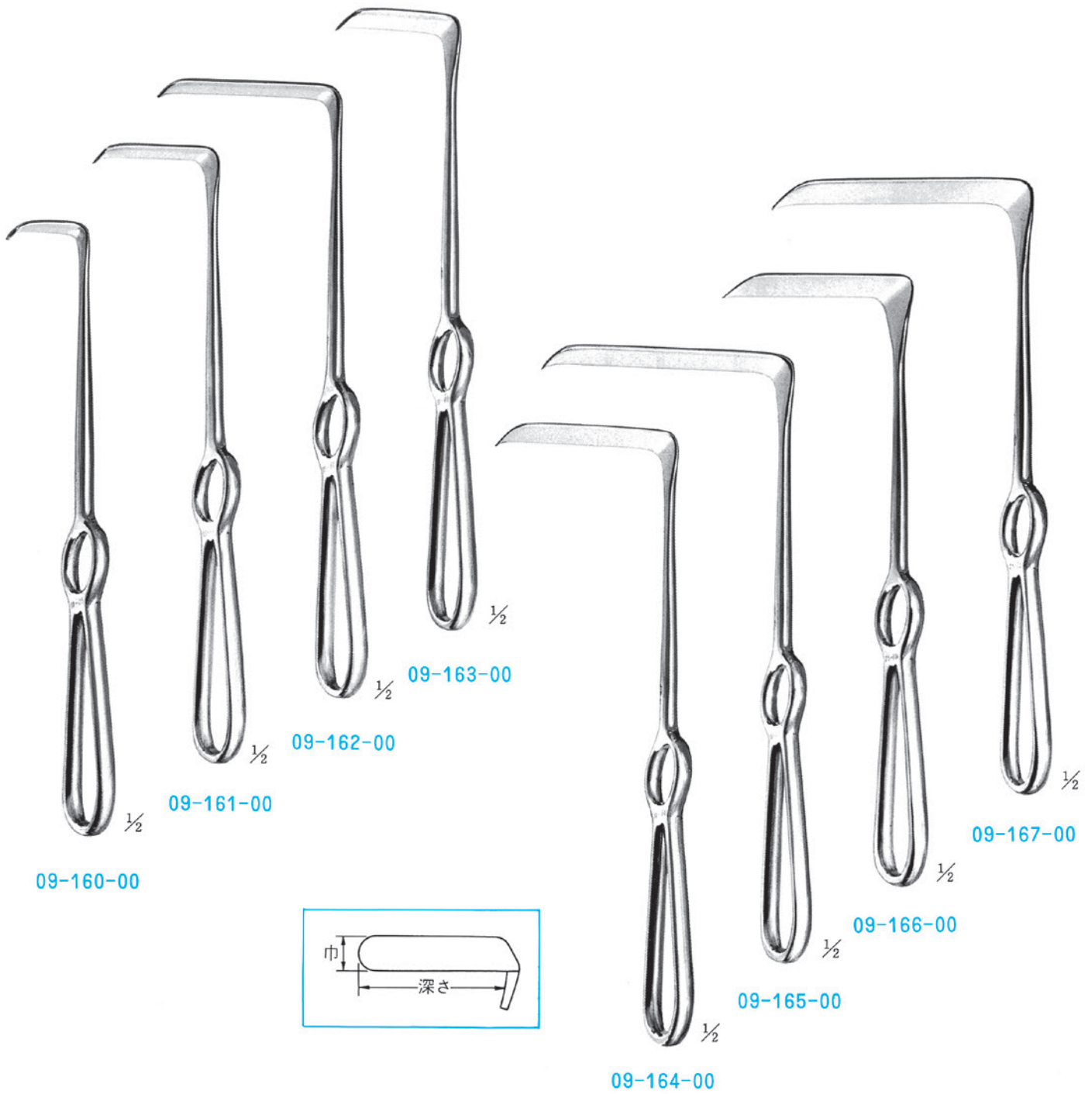

ミズホ 手術器械
鉤



09-160-00	ランゲンベック扁平鉤	幅10mm 深さ25mm 全長21cm SS製
09-161-00	"	" 13mm " 40mm " 21cm "
09-162-00	"	" 13mm " 60mm " 21cm "
09-163-00	"	" 18mm " 40mm " 21cm "
09-164-00	ランゲンベック扁平鉤	幅18mm 深さ60mm " 21cm SS製
09-165-00	"	" 18mm " 85mm " 21cm "
09-166-00	"	" 25mm " 60mm " 21cm "
09-167-00	"	" 25mm " 85mm " 21cm "

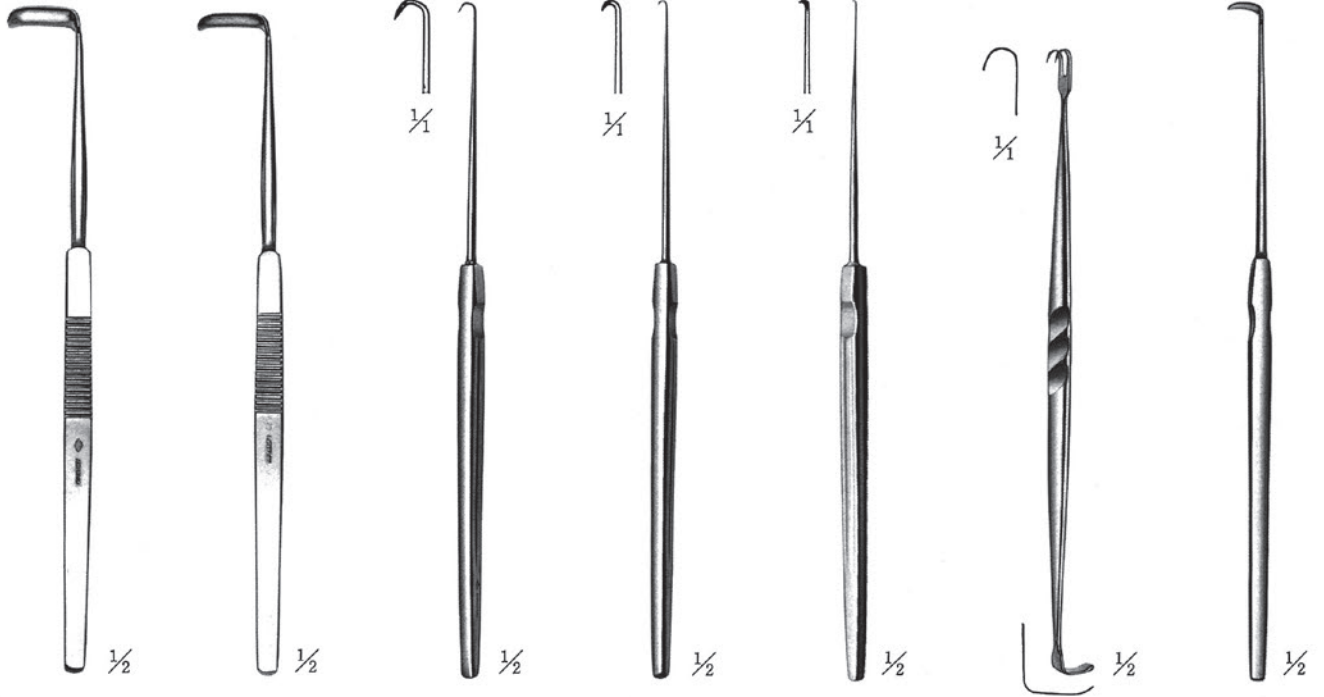

鉤



09-230-09

09-230-10

03-001-20

03-001-21

03-001-22

03-001-23

03-001-24

09-230-09	小児用扁平鉤 (大) 7×17mm 全長17.5cm SS製
09-230-10	小児用扁平鉤 (小) 5×17mm 全長17.5cm SS製

03-001-20	単鋭鉤	(大) 尖単彎曲部 幅5.9mm 全長18cm SS製
03-001-21	"	(中) " " 3.3mm " "
03-001-22	"	(小) " " 1.8mm " "
03-001-23	田島式 二爪・筋鉤	全長16.5cm SS製
03-001-24	小筋鉤	4×10mm 全長18cm SS製

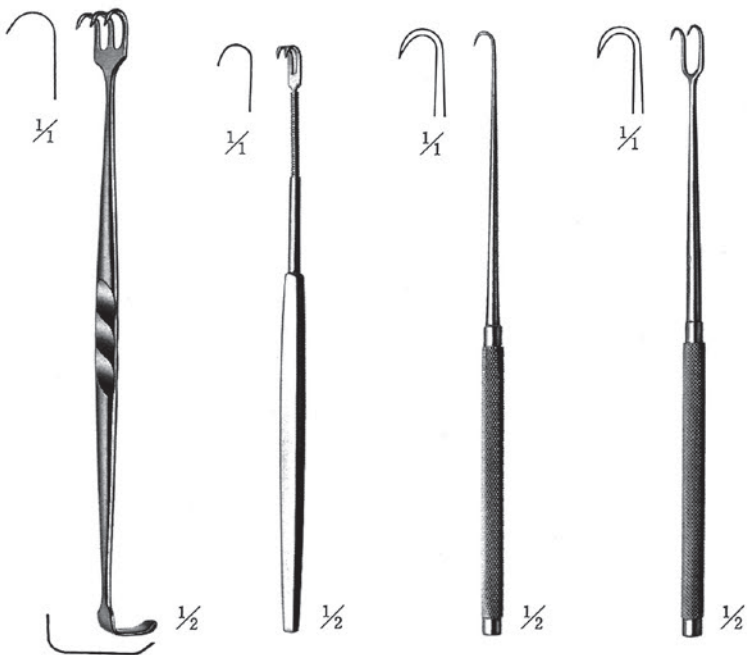

03-001-25

03-001-26

04-001-10

04-001-11

03-001-25	田島式 三爪・筋鉤	全長16.5cm SS製
03-001-26	田島式 弾性二爪鉤	全長15.5cm SS製

04-001-10	単鉤 (形成用)	全長16cm SS製
04-001-11	双鉤 (形成用)	全長16cm SS製



ミズホ 手術器械

鉤/籠



1/2

09-170-00



1/2

09-171-00



(大)

09-155-02

1/2

09-155-01



(小)

1/2

09-156-00

09-170-00	フリッチ腹壁鉤	38mm	全長26.5cm	SS製
09-171-00	"	60mm	"	"

09-155-01	レバー鉤	大	全長22cm	SS製
09-155-02	"	小	"	"
09-156-00	直角鉤		全長22cm	SS製

09-169-00



1/2

09-169-00 ミクリッチ腸圧定籠 全長23.8cm SS製

09-401-02



1/2

09-401-01	柔軟性腸圧定籠	大	幅30mm	全長33.5cm	Cuメッキ製
09-401-02	"	中	" 25mm	"	"
09-401-03	"	小	" 20mm	"	"



ミズホ 手術器械

吸引管



07-112-05

07-112-08

07-112-01	フレージャー型吸引管	径1.0mm	全長 23cm	SS製
07-112-02	"	" 1.5mm	" cm	"
07-112-03	"	" 2mm	" cm	"
07-112-04	"	" 2.5mm	" cm	"
07-112-05	"	" 3mm	" cm	"
07-112-06	"	" 3.5mm	" cm	"
07-112-07	"	" 4mm	" cm	"
07-112-08	"	" 5mm	" cm	"



08-226-10



08-226-11



08-226-12

08-226-10	外科吸引管	10mm径	SS製
08-226-11	外科吸引管	6mm径 直	//
08-226-12	外科吸引管	6mm径 曲	//

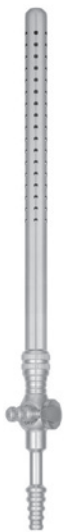

08-226-20



08-226-21



08-226-22

08-226-20	ウォルトン外科吸引管 - M	12mm径
08-226-21	ウォルトン外科吸引管 - M	10mm径
08-226-22	ウォルトン外科吸引管 - M	8mm径

08-226-23	ウォルトン外科吸引管 - M用ストップコック
-----------	------------------------



08-226-23



- 万能ラミネクトミー開創器
- 河野式開創器
- 京大型脊椎開創器
- アドソン開創器
- ベックマン・アドソン型自在開創器
- ゲルピー開創器／ゲルピー開創器(小児用)
- 田島式開創器
- ヤンゼン型自在開創器
- レトラクター支持装置
- 東大改良型開創器／ウェイトラナー開創器
- 九大改良開創器
- ゴッセ開創器／バルファー開創器
- 開腹用開創器(新大型)
- 幼児開胸器／新生児開胸器



ミズホ 手術器械

開創器



02-001-00

02-001-00 万能ラミネクトミー開創器 SS製

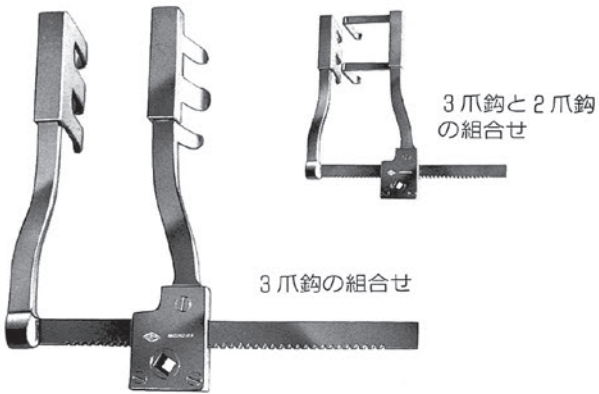

3爪鉤と2爪鉤の組合せ

3爪鉤の組合せ

02-003-00

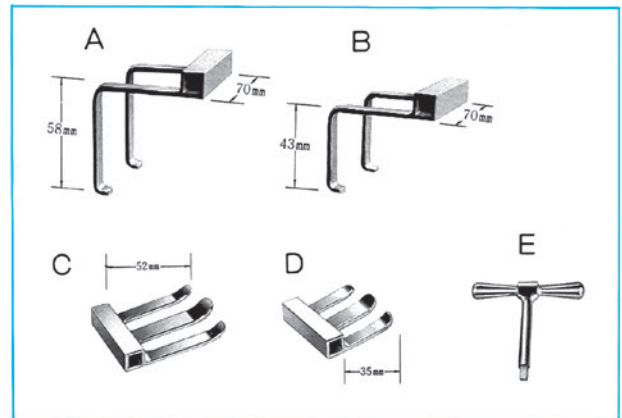

●AとBは各1個C、Dは各2個及びEの開創用ハンドル1個を付属します。

02-003-00 河野式開創器 SS製

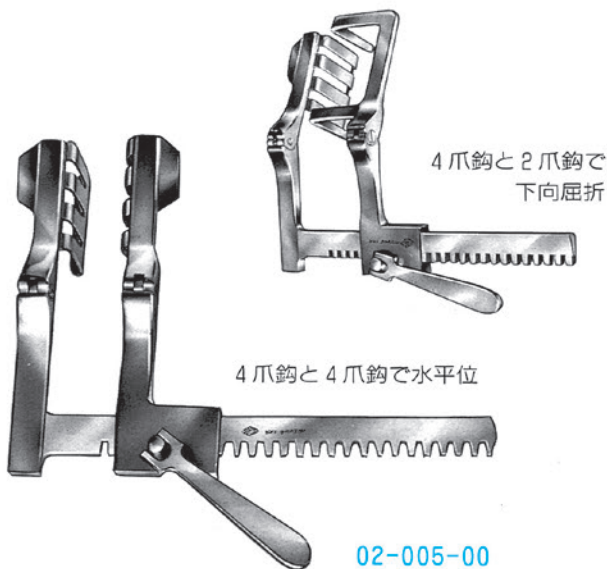

4爪鉤と2爪鉤で
下向屈折

4爪鉤と4爪鉤で水平位

02-005-00

02-005-00 京大型脊椎開創器 SS製



開創器



02-004-01



02-004-02



02-004-03



02-007-01



02-007-02

02-004-01	アドソン開創器	A 直型 全長20cm SS製
02-004-02	"	B アングル型 (大)全長20cm SS製
02-004-03	"	C " (小) " "

02-007-01	ベックマン・アドソン型自在開創器 (大) 直型 全長29.5cm SS製
02-007-02	ベックマン・アドソン型自在開創器 (小) 直型 全長24cm SS製

9 ミズホ 手術器械
開創器



02-008-00



02-009-01

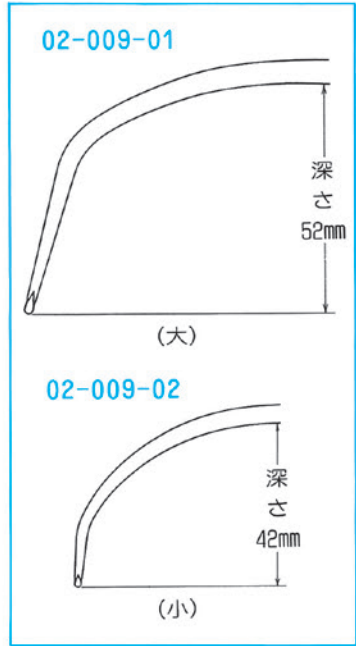

02-009-03

02-008-00	ゲルピー開創器	全長17cm SS製
02-009-01	ゲルピー・ラミネクトミー開創器	大 全長17.5cm SS製
02-009-02	"	小 " "
02-009-03	ゲルピー開創器 (小児用)	全長13cm SS製



03-001-27



07-051-00



07-052-00

03-001-27	田島式開創器	全長8cm SS製
-----------	--------	-----------

07-051-00	ヤンゼン型自在開創器	直型 鈍 全長11cm SS製
07-052-00	"	曲型 鈍 " "



レトラクター支持装置

〈上腹部手術への応用例〉

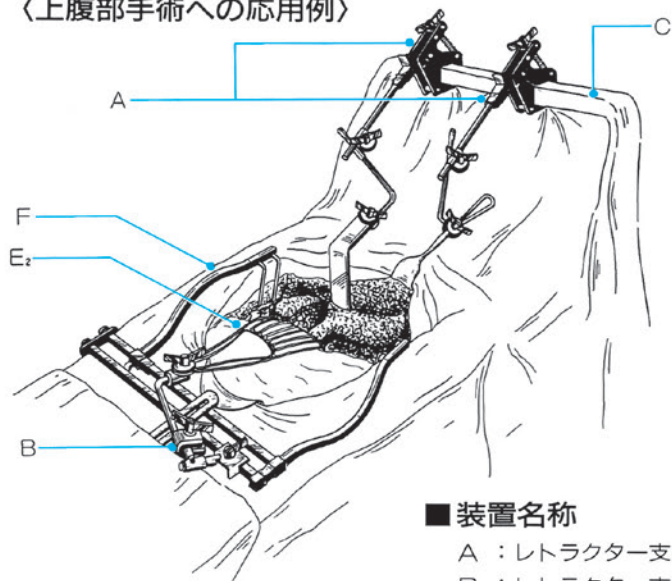

■装置名称

- A : レトラクター支持装置Ⅰ型
- B : レトラクター支持装置Ⅱ型
- C : フレーム
- E₂ : 手型圧排器4指
- F : 開創器

〈特長〉

1. 各部位の術野に数個のレトラクターを任意の位置角度で設置することができます。
2. 優れた固定支持機構による強固な吊り上げ開創が可能です。
3. 同時に、自動的に呼吸運動に追従しながら肝を圧排する特有の能力を備えています。

〈効果〉

1. 理想の術野展開が得られ手術が非常にやり易くなりました。
2. 確実に手術スタッフの数を削減し、その有効配置が可能になりました。
3. 研修医がよい視野から手術を体験できるようになりました。
4. 長時間の手術に於ても安定した展開支持を維持します。

〈その他のメリット〉

1. 組み立てが簡単のため術前準備が容易です。
2. 自在機構であるため術中での操作は簡単です。
3. 装置器具類は滅菌布の面に沿って配置されており、手術操作を妨げません。
4. 滅菌区域とそうでない区域とを極めて明確に区分しています。
5. 従来使用していたレトラクター、開創器などをそのまま利用することができます。
6. 洗浄、滅菌が容易な構造です。

09-178-11

■レトラクター支持装置Ⅰ型

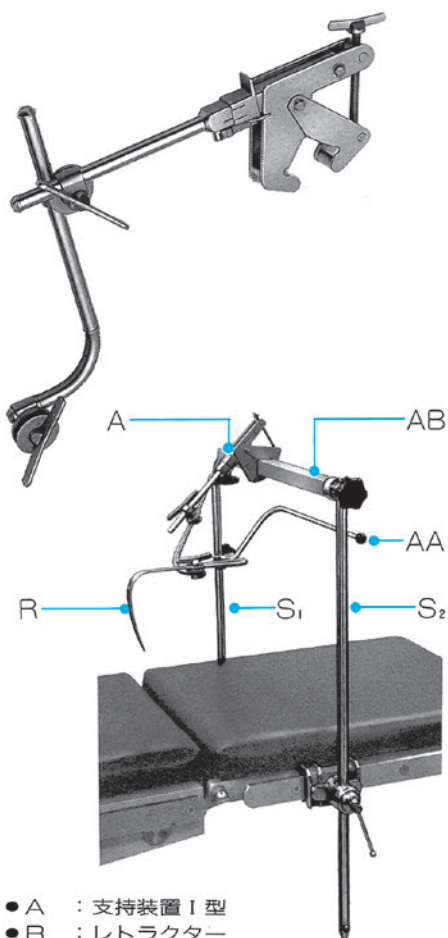

〈柔軟自在鉤〉

09-178-21

柔軟自在鉤 L

09-178-22

柔軟自在鉤 M

- A : 支持装置Ⅰ型
- R : レトラクター
- AA : 補助アーム
- AB : バー
- S₁, S₂ : 支柱

■ストッパーと離脱機構

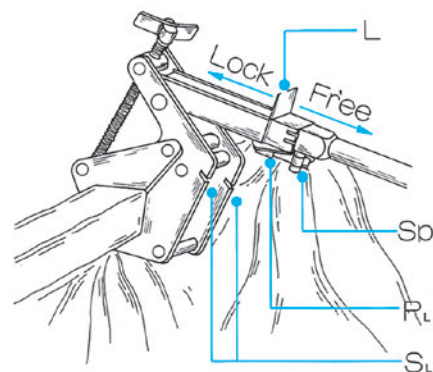

- L : レバー
- Sp : スナップ機構
- S_L : 固定用スリット
- P_L : 固定用プレート

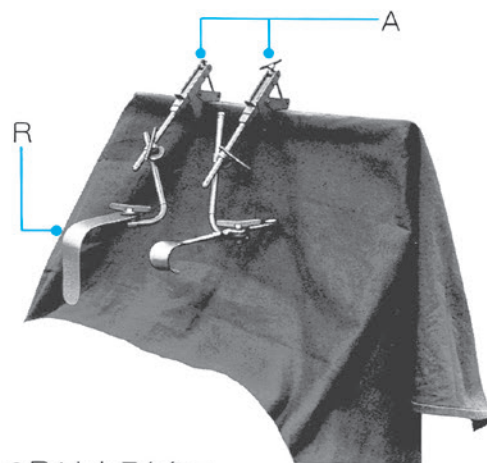

- R : レトラクター
- A : 支持装置Ⅰ型

9 ミズホ 手術器械
レトラクター支持装置

〈下腹部手術への応用例〉

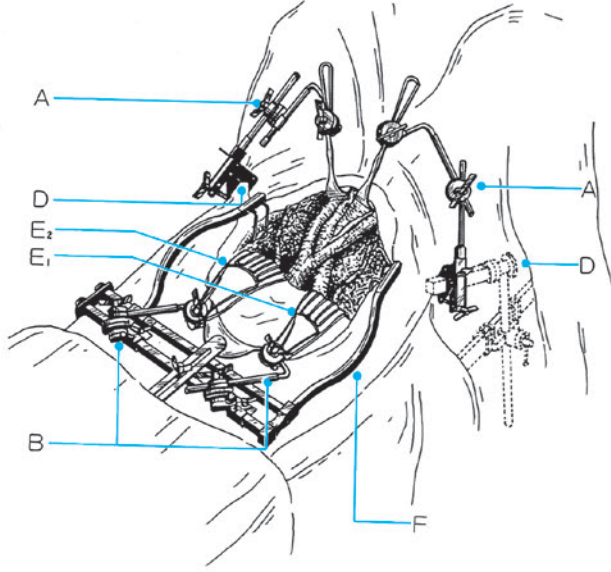

■ 装置名称

- A : レトラクター支持装置 I 型
- B : レトラクター支持装置 II 型
- D : 単独架台
- E₁ : 手型圧排器 3 指
- E₂ : 手型圧排器 4 指
- F : 開創器

商品コード	商品名
09-178-11	レトラクター支持装置 I 型
09-178-12	レトラクター支持装置 II 型
09-178-13	レトラクター支持装置 フレーム(金具付)
09-178-14	レトラクター支持装置 単独架台
09-178-19	レトラクター支持装置 手形圧排器 3 指 黒
09-178-20	レトラクター支持装置 手形圧排器 4 指 黒
09-178-21	レトラクター支持装置 柔軟性自在鉤(大) 黒
09-178-22	レトラクター支持装置 柔軟性自在鉤(中) 黒

09-178-12

■ レトラクター支持装置 II 型

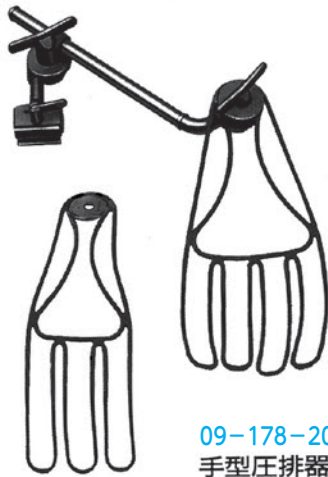

09-178-20
手型圧排器 4 指

09-178-19
手型圧排器 3 指

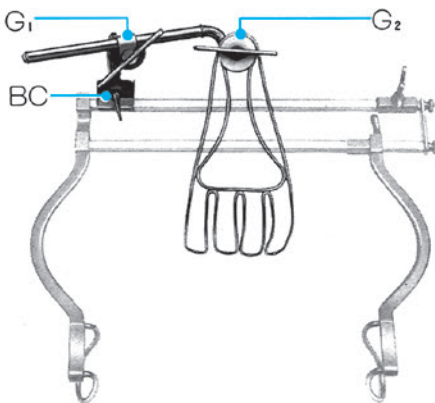

- G₁ : 第 1 関節
- G₂ : 第 2 関節
- BC : クランプ部

09-178-13

■ フレーム

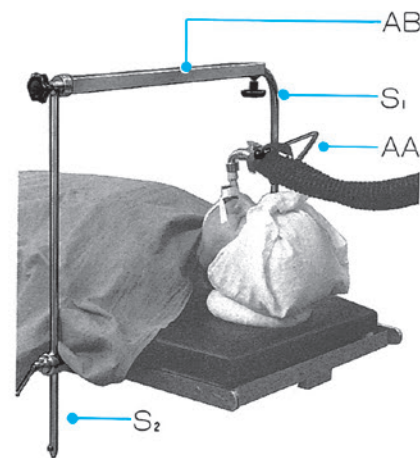

- AB : バー
- S₂ : 支柱
- S₁ : 支柱
- AA : 補助アーム

09-178-14

■ 単独架台

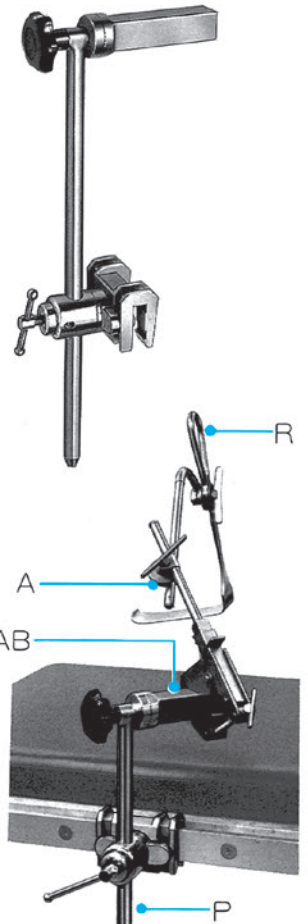

- A : 支持装置 I 型
- R : レトラクター
- AB : バー
- P : 支柱



開創器



07-055-00



07-056-00



07-057-00



07-058-00

07-055-00	東大改良型開創器	大 全長19cm SS製
07-056-00	" (ウェイトラナー)	中 " 17cm "
07-057-00	東大改良型開創器	小 " 15cm "

07-058-00	九大改良開創器	5爪 全長19cm SS製
-----------	---------	---------------

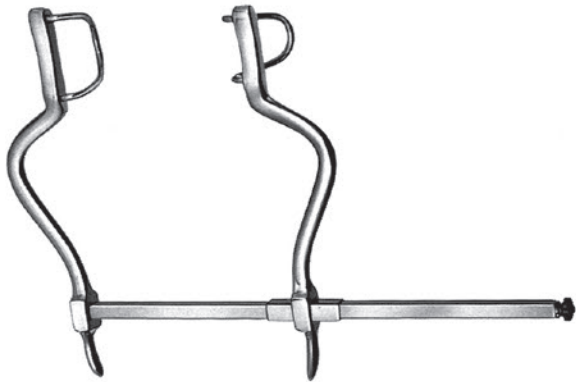

09-172-00

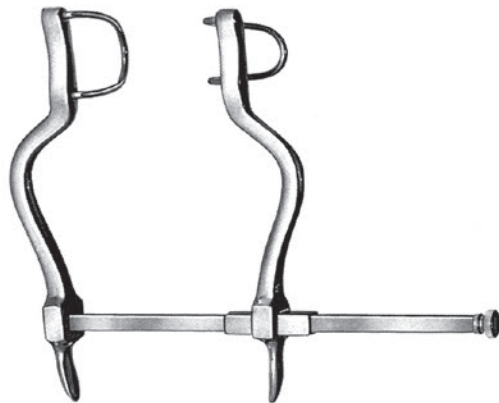

09-173-00



09-177-00

09-172-00	ゴッセ開創器	大 SS製
09-173-00	"	小 "
09-177-00	バルファー開創器	SS製



ミズホ 手術器械

開創器 / 開胸器



(大)

09-176-01



(小)

09-176-02

09-176-01	開腹用開創器 (新大型)	大型 SS製
09-176-02	〃	小型 〃



09-230-12



09-230-13

09-230-12	幼児開胸器	SS製
09-230-13	新生児開胸器	SS製



- デシャンブ動脈瘤針
- クレゴ型骨膜剝離子
- ファラボイフ氏骨膜剝離子
- ランゲンベック氏骨膜起子
- ランゲンベック氏骨膜剝離子
- 水野氏両頭骨膜起子
- 東氏骨膜剝離子



動脈瘤針

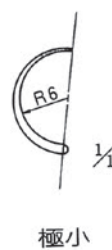
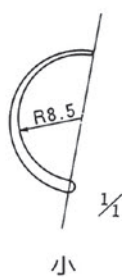
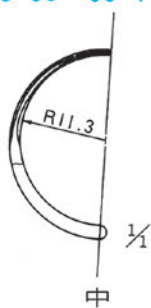
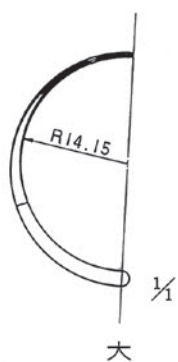

09-118-01	デシャンブ動脈瘤針	鈍大右 全長21cm
09-118-02	"	" 左 "
09-118-03	デシャンブ動脈瘤針	鈍中右 全長21cm
09-118-04	"	" 左 "
09-118-05	デシャンブ動脈瘤針	鈍小右 全長18cm
09-118-06	"	" 左 "
09-118-07	デシャンブ動脈瘤針	鈍極小右 全長18cm
09-118-08	"	" 左 "



ミズホ 手術器械

剝離子/起子



01-351-01



01-351-02



01-351-03



01-351-04



01-351-05



01-351-06



01-359-01



01-359-03



01-359-04

01-351-01	クレゴ型骨膜剝離子	強彎 大 巾15mm 全長20cm SS製
01-351-02	"	" 中 " 10mm " "
01-351-03	"	" 小 " 7mm " "
01-351-04	クレゴ型骨膜剝離子	弱彎 大 " 15mm 全長20cm SS製
01-351-05	"	" 中 " 10mm " "
01-351-06	"	" 小 " 7mm " "

01-359-01	ファラポイフ氏骨膜剝離子	直型 大 12mm 全長15cm SS製
01-359-02	"	" 中 10mm " "
01-359-03	"	" 小 6mm " "
01-359-04	ファラポイフ氏骨膜剝離子	反型 大 12mm 全長15cm SS製
01-359-05	"	" 中 10mm " "
01-359-06	"	" 小 6mm " "



剝離子/起子



01-353-01



01-353-02



01-353-03



01-357-00



01-358-00

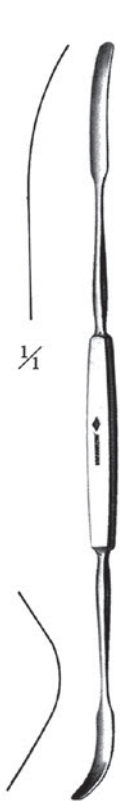

02-035-00

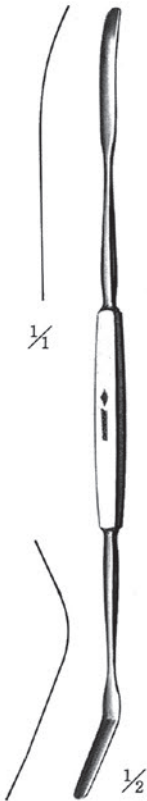

02-036-00

01-353-01	ランゲンベック氏骨膜起子	A 全長20cm SS製
01-353-02	"	B " 18cm "
01-353-03	"	C " 21cm "

01-357-00	ランゲンベック氏骨膜剝離子	直角型 全長20cm SS製
01-358-00	"	微彎型 " "

02-035-00	水野氏両頭骨膜起子	全長20cm SS製
02-036-00	東氏骨膜剝離子	全長21cm SS製

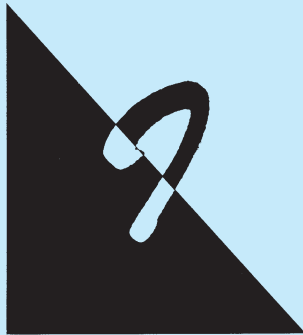

- 小型丸のみ鉗子
- 前田・岩原氏二連関節丸のみ鉗子
- ヤンゼン氏丸のみ鉗子
- 細型二連関節丸のみ鉗子
- リストン氏骨剪刀
- 前田・岩原氏二連関節丸のみ鉗子
- 水野氏二連関節丸のみ鉗子
- 水野氏髄核鋭匙鉗子
- 椎間板鋭匙鉗子
- クロワード型椎間板鋭匙鉗子
- ケリソン骨パンチ
- 蒲原氏椎間板ヘルニア彫骨鉗子
- クロワード・ケリソン骨パンチ

丸のみ鉗子



01-300-01



01-300-02



01-300-03



01-300-04



01-300-05



01-300-06



01-300-07



01-300-08

01-300-01	リウエル氏丸のみ鉗子	No.1 直 全長18cm SS製
01-300-02	"	" 反 " "
01-300-03	リウエル氏丸のみ鉗子	No.2 直 全長18cm SS製
01-300-04	"	" 反 " "

01-300-05	リウエル氏丸のみ鉗子	No.3 直 全長22cm SS製
01-300-06	"	" 反 " "
01-300-07	リウエル氏丸のみ鉗子	No.4 直 全長22cm SS製
01-300-08	"	" 反 " "

丸のみ鉗子

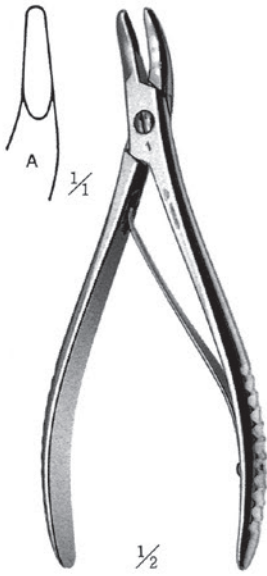

01-301-01

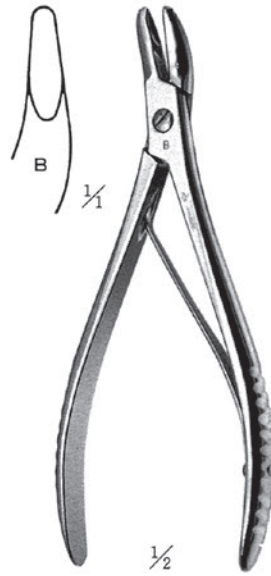

01-301-02

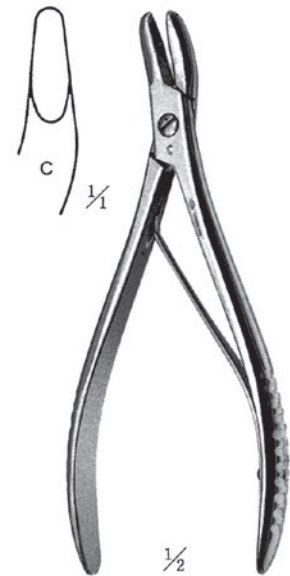

01-301-03

01-301-01	小型丸のみ鉗子	A	反型	全長15cm	SS製
01-301-02	"	B	"	"	"
01-301-03	"	C	"	"	"

丸のみ鉗子



01-306-00



01-307-00



01-308-00

01-306-00 | 前田・岩原氏二連関節丸のみ鉗子 | 全長24cm SS製

01-307-00 | ヤンゼン氏丸のみ鉗子 | 全長18cm SS製

01-308-00 | 細型二連関節丸のみ鉗子 | 全長18cm SS製

骨剪刀 / ラスプ



01-311-01



01-311-02

01-311-01	リストン氏骨剪刀	直型 全長17cm SS製
01-311-02	"	反型 " "
01-311-03	リストン氏骨剪刀	直型 全長22cm SS製
01-311-04	"	反型 " "

9 ミズホ 手術器械
丸のみ鉗子



02-075-00



02-076-01



02-076-02



02-076-03

02-075-00 前田・岩原氏二連関節丸のみ鉗子 直 全長24cm SS製

02-076-01	水野氏二連関節丸のみ鉗子	No. 1	反	全長27cm	SS製
02-076-02	"	No. 2	"	"	"
02-076-03	"	No. 3	"	"	"

鋭匙鉗子

02-083-00

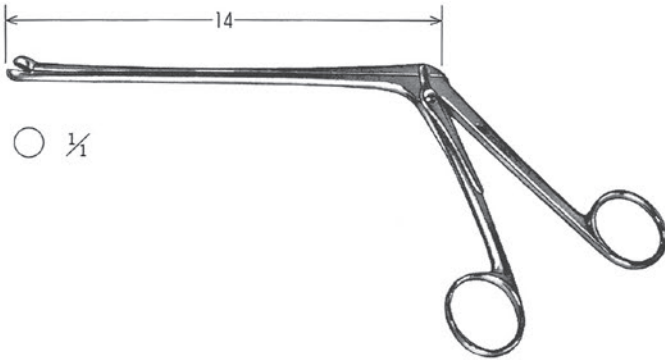

水野氏髓核鋭匙鉗子

02-083-00 | 先端径 3 mm シヤ長さ 14cm SS製

02-084-01

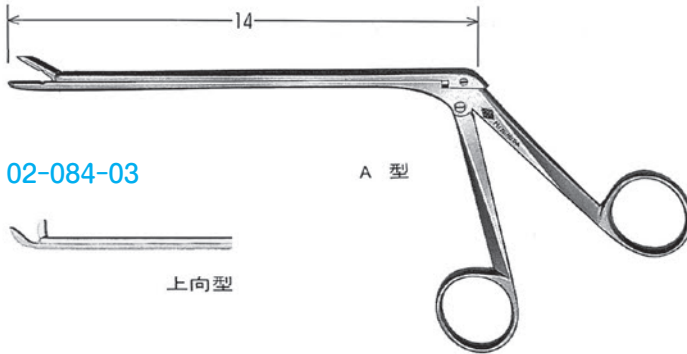

椎間板鋭匙鉗子

02-084-01	A型 直 幅 3 mm	シヤ長さ 14cm	SS製
02-084-02	" " " 4 mm	" "	" "
02-084-03	" 上向 幅 3 mm	シヤ長さ 14cm	SS製
02-084-04	" " " 4 mm	" "	" "

02-084-03



02-084-05

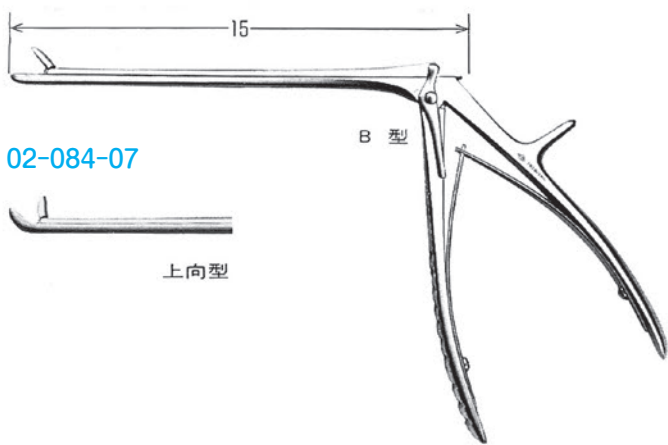

椎間板鋭匙鉗子

02-084-05	B型 直 幅 3 mm	シヤ長さ 15cm	SS製
02-084-06	" " " 4 mm	" "	" "
02-084-07	" 30°上向 幅 3 mm	シヤ長さ 15cm	SS製
02-084-08	" " " 4 mm	" "	" "

02-084-07



02-086-01

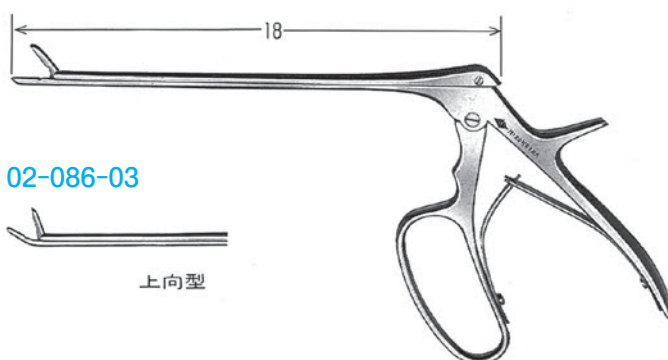

クロワード型椎間板鋭匙鉗子

02-086-01	直 幅 3 mm	シヤ長さ 18cm	SS製
02-086-02	" " 4 mm	" "	" "
02-086-03	45°上向 幅 3 mm	シヤ長さ 18cm	SS製
02-086-04	" " 4 mm	" "	" "

02-086-03



02-093-01

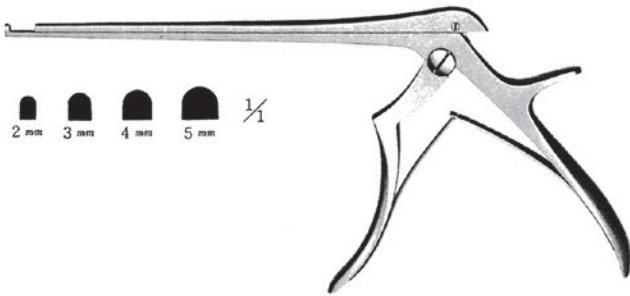

02-094-01

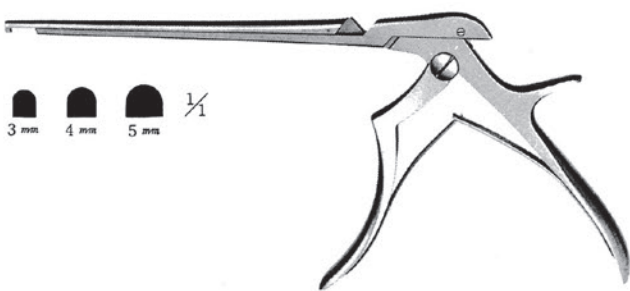

02-095-01

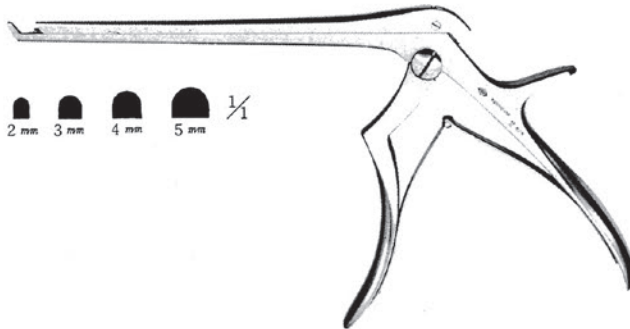

02-096-00

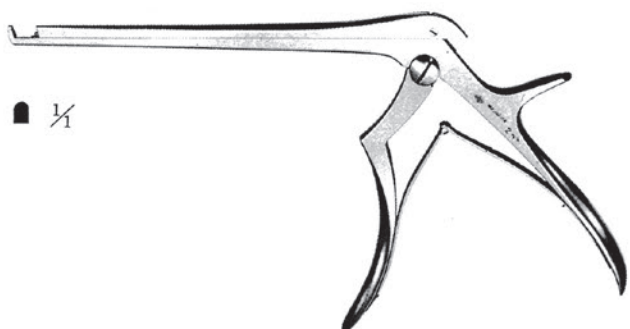

02-098-00



ケリソン骨パンチ

02-093-01	直角上向	先端刃 (厚み)	1.8mm	幅	2mm	シャフト ト長さ	15cm	SS製
02-093-02	"	"	1.8mm	"	3mm	"	"	"
02-093-03	"	"	2.2mm	"	4mm	"	"	"
02-093-04	"	"	2.2mm	"	5mm	"	"	"
02-093-05	"	"	1.8mm	幅	3mm	シャフト ト長さ	18cm	"
02-093-06	"	"	2.2mm	"	4mm	"	"	"
02-093-07	"	"	2.2mm	"	5mm	"	"	"

ケリソン骨パンチ

02-094-01	直角下向	先端刃 (厚み)	1.8mm	幅	3mm	シャフト ト長さ	15cm	SS製
02-094-02	"	"	2.2mm	"	4mm	"	"	"
02-094-03	"	"	2.2mm	"	5mm	"	"	"
02-094-04	"	"	1.8mm	幅	3mm	シャフト ト長さ	18cm	"
02-094-05	"	"	2.2mm	"	4mm	"	"	"
02-094-06	"	"	2.2mm	"	5mm	"	"	"

ケリソン骨パンチ

02-095-01	斜型 35°上向	先端刃 (厚み)	2.5mm	幅	2mm	シャフト ト長さ	15cm	SS製
02-095-02	"	"	2.5mm	"	3mm	"	"	"
02-095-03	"	"	3mm	"	4mm	"	"	"
02-095-04	"	"	3mm	"	5mm	"	"	"
02-095-05	"	"	2.5mm	幅	3mm	シャフト ト長さ	18cm	"
02-095-06	"	"	3mm	"	4mm	"	"	"
02-095-07	"	"	3mm	"	5mm	"	"	"
02-095-08	"	"	1.2mm	"	1mm	"	"	"

蒲原氏椎間板ヘルニヤ彫骨鉗子

02-096-00	斜型 20°上向	先端刃 (厚み)	2mm	幅	2mm	シャフト ト長さ	15cm	SS製
-----------	-------------	-------------	-----	---	-----	-------------	------	-----

クロワードケリソン骨パンチ

02-098-00	斜型 35°上向	先端刃 (厚み)	3.5mm	幅	3.5mm	シャフト ト長さ	17cm	SS製
-----------	-------------	-------------	-------	---	-------	-------------	------	-----

縫合針

外科縫合針 1
 田島式曲角針 2
 田島式ワイヤー用直針 10本入 2
 腸用針 2
 婦人科用縫合針 2
 慈恵針 2

持針器

マッシュ型持針器 5
 メーヨー・ヘガール型持針器 6
 ヘガールマグネット持針器 チップ付 6
 ローゼル型持針器 7

鉗子

コッヘル止血鉗子 9,10
 九大コッヘル鉗子 11
 新大式コッヘル鉗子 12
 小児外科止血鉗子 12
 モスキート止血鉗子 13
 微小血管モスキート鉗子 13
 眼科用コッヘル止血鉗子 14
 リスター鉗子 14
 三村式鉗子 14
 ケリー止血鉗子 15
 ミズホ剥離鉗子 16,17,18
 カラーコーティングシステム 19,20
 麦粒鉗子 21
 消毒鉗子 (綿沙鉗子) 21
 バックハウスタオル鉗子 22
 M式タオル鉗子 22,23
 チューブ鉗子 24
 ミクリッチ腹膜鉗子 24
 ドアイヤン胃鉗子 25
 ドアイヤン腸鉗子 25
 胃腸鉗子 26,27
 パブコック組織鉗子 28
 直角鉗子 28
 アリス有鉤鉗子 28
 小児用腸鉗子 28
 ブルドック鉗子 29

水性潤滑剤

ミルクテック 4000cc入 30

剪刀

外科手術剪刀 31,32
 眼科剪刀 33
 メーヨー式剪刀 33
 メッツェンバウム剪刀 34,35
 両尖剪刀 36
 小形成剪刀 36
 短剪刀 36
 長剪刀 36
 硬膜切開剪刀 36
 スティーブン型剪刀 37
 田島式縫合用鋼線鉗 37
 ヘルグマン氏ギプス剪刀 37

シリコンシート

シリコンタックシート 38

鑷子

タオル鑷子 24
 外科鑷子 39
 眼科鑷子 39
 前田・岩原氏鑷子 40
 東氏鑷子 40
 形成鑷子 40
 田島式組織把持鑷子 40
 田島式無鉤鑷子 40
 田島式尖端鑷子 40
 田島式腱鑷子 41
 田島式神経鑷子 41
 生田式微小外科用鑷子 41
 生田式微小外科用開大鑷子 41
 グレフェー型鑷子 42
 アドソン型鑷子 42,44
 マカンド型鑷子 (止血鑷子) 42
 超硬付鑷子 42
 止血用白金付ルーツェ鑷子 43
 止血用スティーレ型直鑷子 43
 止血用先曲り鑷子白金付 43
 止血用先細鑷子 43
 ルーツェ鑷子 43
 硬膜鑷子 44
 東大型五鉤鑷子 44
 万能鑷子 44
 多齒鑷子 44
 マイクロ手術鑷子 44

アドソン型下垂体鑷子 45
 東大型下垂体鑷子 45
 腫瘍把持鑷子 45
 膝状鑷子 46
 屈曲膝状鑷子 46
 屈曲膝状下垂体鑷子 46
 膝状下垂体鑷子 47

鉤

コッヘル手術鉤 49
 ランゲンベック型扁平鉤 50
 小児用扁平鉤 51
 大単鋭鉤 尖端彎曲部細巾 51
 中単鋭鉤 尖端彎曲部細巾 51
 小単鋭鉤 尖端彎曲部細巾 51
 小筋鉤 51
 田島式二爪・筋鉤 51
 田島式三爪・筋鉤 51
 田島式弾性 二爪鉤 51
 単鉤 51
 双鉤 51
 フリッチ腹壁鉤 52
 レバー鉤 52
 直角鉤 52
 ミクリッチ腸圧定筥 52
 柔軟性腸圧定筥 52

吸引管

フレーション吸引管 53
 ウォルトン外科吸引管-M 53
 ウォルトン外科吸引管-M用ストップコック 53
 外科吸引管 53

開創器

万能ラミネクトミー開創器 55
 河野式開創器 55
 京大型脊椎開創器 55
 アドソン開創器 56
 ベックマンアドソン型自在開創器 56
 ゲルピー開創器 57
 ゲルピー,ラミネクトミー開創器 57
 ゲルピー開創器 小児用 57
 田島式開創器 57
 ヤンゼン型自在開創器 57
 レトラクター支持装置 58,59
 東大改良開創器 60

九大改良型開創器 60
 ゴッセ開創器 61
 バルファー開創器 61
 新大式開腹用開創器 62
 幼児開胸器 62
 新生児開胸器 62

動脈瘤縫合針

デシャンブ動脈瘤針 63

剥離子／起子

クレゴ型骨膜剥離子 64
 ファラポイフ氏骨膜剥離子 64
 ランゲンベック氏骨膜起子 65
 ランゲンベック氏骨膜剥離子 65
 水野氏両頭骨膜起子 65
 東氏骨膜剥離子 65

手術用骨鉗子

リウエル氏丸のみ鉗子 67
 小型丸のみ鉗子 68
 前田・岩原氏二連関節丸のみ鉗子 69,71
 ヤンゼン氏丸のみ鉗子 69
 細型二連関節丸のみ鉗子 69
 水野氏二連関節丸のみ鉗子 71
 水野氏髓核鋭匙鉗子 72
 椎間板鋭匙鉗子 72
 クロワード型椎間板鋭匙鉗子 72
 ケリソン骨パンチ 73
 蒲原式 骨パンチ 73
 クロワードケリソン骨パンチ 73

手術用切骨器

リuston氏骨剪刀 70

ア

東式鑷子 40
 東氏骨膜剥離子 65
 アドソン開創器 56
 アドソン型下垂体鑷子 45
 アドソン型鑷子 42,44
 アリス有鉤鉗子 28

イ

生田式微小外科用鑷子 41
 胃腸鉗子 26,27

ウ

ウエック型タオル鉗子 22
 ウォルトン外科吸引管-M 53
 ウォルトン外科吸引管-M用ストップコック 53

エ

M式タオル鉗子 22,23

カ

蒲原式骨パンチ 73
 眼科コッヘル止血鉗子 14
 眼科鑷子 39
 眼科剪刀 33

キ

九大改良型開創器 60
 九大コッヘル鉗子 11
 京大型脊椎開創器 55

ク

屈曲膝状鑷子 46
 屈曲膝状下垂体鑷子 46
 クレゴ型骨膜剥離子 64
 グレフェー型鑷子 42
 クロワード型椎間板鋭匙鉗子 72
 クロワードケリソン骨パンチ 73

ケ

形成鑷子 40
 外科吸引管 53
 外科縫合針 1
 外科手術剪刀 31,32
 外科鑷子 39
 ケリー止血鉗子 15
 ケリソン骨パンチ 73
 ゲルピー開創器 57
 ゲルピー, ラミネクトミー開創器 大 57

コ

河野式開創器 55
 硬膜切開剪刀 36
 硬膜鑷子 44
 小型丸のみ鉗子 68
 ゴツセ開創器 61
 コッヘル止血鉗子 9,10
 コッヘル手術鉤 49

シ

慈恵針 2
 止血用白金付ルーツェ鑷子 43
 止血用ステーレ型直鑷子 43
 止血用先曲り鑷子白金付 43
 止血用先細鑷子 43
 柔軟性腸圧定筥 52
 腫瘍把持鑷子 45
 小筋鉤 51
 小単鋭鉤 尖端彎曲部細 51
 小形成剪刀 36
 小児外科止血鉗子 12
 小児用腸鉗子 28
 小児用扁平鉤 51
 消毒鉗子 (綿沙鉗子) 21
 新生児開胸器 62
 シリコンタックシート 38
 新大式開腹用開創器 62
 新大式コッヘル鉗子 12

ス

スティープン型剪刀 37

ソ

双鉤 51

タ

大単鋭鉤 尖端彎曲部細 51
 タオル鑷子 24
 田島式尖端鑷子 40
 田島式組織把持鑷子 40
 田島式開創器 57
 田島式曲角針 2
 田島式腱鑷子 41
 田島式弾性二爪鉤 51
 田島式三爪・筋鉤 51
 田島式神経鑷子 41
 田島式縫合用鋼線鉗 37
 田島式無鉤鑷子 40
 田島式ワイヤー用直針 2
 田島式二爪・筋鉤 51
 多齒鑷子 44
 単鉤 51
 短剪刀 36

チ

中単鋭鉤 尖端彎曲部細 51
 チューブ鉗子 24
 超硬付鑷子 42
 長剪刀 36
 腸用針 2
 直角鉗子 28
 直角鉤 52

ツ

椎間板鋭匙鉗子 72

テ

デシャンブ動脈瘤針 63

ト

ドアイアン胃鉗子 25
 ドアイアン腸鉗子 25
 東大改良開創器 60
 東大型下垂体鑷子 45

東大型五鉤鑷子 44

ハ

麦粒鉗子 21
 バックハウスタオル鉗子 22
 バブコック組織鉗子 28
 バルファー開創器 61
 万能鑷子 44
 万能ラミネクトミー開創器 55

ヒ

膝状下垂体鑷子 47
 膝状鑷子 46

フ

ファラポイフ氏骨膜剝離子 64
 婦人科用縫合針 2
 フリッチ腹壁鉤 52
 ブルドック鉗子 29
 フレージャー吸引管 53

ヘ

ヘガールマグネット持針器 6
 ベックマンアドソン型自在開創器 56
 ベルグマン氏ギプス剪刀 37

ホ

細型二連関節丸のみ鉗子 69

マ

マイクロ手術鑷子 44
 前田・岩原氏二連関節丸のみ鉗子 69,71
 前田・岩原氏鑷子 40
 マカンド型鑷子（止血鑷子） 42
 マッチュー型持針器 5

ミ

ミクリッチ腸圧定筥 52
 ミクリッチ腹膜鉗子 24
 水野氏髓核鋭匙鉗子 72
 水野氏二連関節丸のみ鉗子 71
 水野氏両頭骨膜起子 65

ミズホ剥離鉗子	16,17,18
三村式鉗子	14
ミルクテック 4000cc 入	30

メ

メーヨー式剪刀	33
メーヨー・ヘガール型持針器	6
メッツェンバウム剪刀	34,35

モ

モスキート止血鉗子	13
-----------------	----

ヤ

ヤンゼン型自在開創器	57
ヤンゼン氏丸のみ鉗子	69

ヨ

幼児開胸器	62
-------------	----

ラ

ランゲンベック型扁平鉤	50
ランゲンベック氏骨膜起子	65
ランゲンベック氏骨膜剥離子	65

リ

リウエル氏丸のみ鉗子	67
リスター鉗子	14
リストーン氏骨剪刀	70
両尖剪刀	36

ル

ルーツェ鑷子	43
--------------	----

レ

レトラクター支持装置	58,59
レバー鉤	52

ロ

ローゼル型持針器	7
----------------	---

カタログNo.

商品コード 承認・届出番号 頁

01

01-300-01	13B1X00306G00332	67
01-300-02	13B1X00306G00332	67
01-300-03	13B1X00306G00332	67
01-300-04	13B1X00306G00332	67
01-300-05	13B1X00306G00332	67
01-300-06	13B1X00306G00332	67
01-300-07	13B1X00306G00332	67
01-300-08	13B1X00306G00332	67
01-301-01	13B1X00306G00333	68
01-301-02	13B1X00306G00333	68
01-301-03	13B1X00306G00333	68
01-306-00	13B1X00306G00343	69
01-307-00	13B1X00306G00338	69
01-308-00	13B1X00306G00339	69
01-311-01	13B1X00306G01214	70
01-311-02	13B1X00306G01214	70
01-311-03	13B1X00306G01214	70
01-311-04	13B1X00306G01214	70
01-351-01	13B1X00306H00089	64
01-351-02	13B1X00306H00089	64
01-351-03	13B1X00306H00089	64
01-351-04	13B1X00306H00089	64
01-351-05	13B1X00306H00089	64
01-351-06	13B1X00306H00089	64
01-353-01	13B1X00306H00004	65
01-353-02	13B1X00306H00004	65
01-353-03	13B1X00306H00004	65
01-357-00	13B1X00306H00048	65
01-358-00	13B1X00306H00048	65
01-359-01	13B1X00306H00049	64
01-359-02	13B1X00306H00049	64
01-359-03	13B1X00306H00049	64
01-359-04	13B1X00306H00049	64
01-359-05	13B1X00306H00049	64
01-359-06	13B1X00306H00049	64

02

02-001-00	13B1X00306G00682	55
02-003-00	13B1X00306H00148	55
02-004-01	13B1X00306G00684	56
02-004-02	13B1X00306G00684	56
02-004-03	13B1X00306G00684	56
02-005-00	13B1X00306H00150	55
02-007-01	13B1X00306G00686	56
02-007-02	13B1X00306G00686	56
02-008-00	13B1X00306Y10012	57
02-009-01	13B1X00306Y10013	57
02-009-02	13B1X00306Y10013	57
02-009-03	13B1X00306Y10012	57
02-035-00	13B1X00306H00008	65
02-036-00	13B1X00306H00053	65
02-053-01	13B1X00306G00179	40

商品コード 承認・届出番号 頁

02-053-02	13B1X00306G00179	40
02-054-01	13B1X00306G00180	40
02-054-02	13B1X00306G00180	40
02-054-03	13B1X00306G00180	40
02-061-01	13B1X00306G00124	36
02-061-02	13B1X00306G00124	36
02-075-00	13B1X00306G00343	71
02-076-01	13B1X00306G00375	71
02-076-02	13B1X00306G00375	71
02-076-03	13B1X00306G00375	71
02-083-00	13B1X00306H00099	72
02-084-01	13B1X00306G00347	72
02-084-02	13B1X00306G00347	72
02-084-03	13B1X00306G00347	72
02-084-04	13B1X00306G00347	72
02-084-05	13B1X00306H00100	72
02-084-06	13B1X00306H00100	72
02-084-07	13B1X00306H00100	72
02-084-08	13B1X00306H00100	72
02-086-01	13B1X00306H00101	72
02-086-02	13B1X00306H00101	72
02-086-03	13B1X00306H00101	72
02-086-04	13B1X00306H00101	72
02-093-01	13B1X00306G00353	73
02-093-02	13B1X00306G00353	73
02-093-03	13B1X00306G00353	73
02-093-04	13B1X00306G00353	73
02-093-05	13B1X00306G00353	73
02-093-06	13B1X00306G00353	73
02-093-07	13B1X00306G00353	73
02-094-01	13B1X00306G00353	73
02-094-02	13B1X00306G00353	73
02-094-03	13B1X00306G00353	73
02-094-04	13B1X00306G00353	73
02-094-05	13B1X00306G00353	73
02-094-06	13B1X00306G00353	73
02-095-01	13B1X00306G00353	73
02-095-02	13B1X00306G00353	73
02-095-03	13B1X00306G00353	73
02-095-04	13B1X00306G00353	73
02-095-05	13B1X00306G00353	73
02-095-06	13B1X00306G00353	73
02-095-07	13B1X00306G00353	73
02-095-08	13B1X00306G00353	73
02-096-00	13B1X00306G00354	73
02-098-00	13B1X00306G00357	73

03

03-001-12	13B1X00306G00390	13
03-001-13	13B1X00306G00390	13
03-001-14	13B1X00306G01398	40
03-001-15	13B1X00306G00182	40
03-001-16	13B1X00306G00183	40

商品コード 承認・届出番号 頁

03-001-17	13B1X00306G00184	40
03-001-18	13B1X00306G00126	37
03-001-19	13B1X00306G00126	37
03-001-20	13B1X00306G10418	51
03-001-21	13B1X00306G10418	51
03-001-22	13B1X00306G10418	51
03-001-23	13B1X00306H00011	51
03-001-24	13B1X00306H00012	51
03-001-25	13B1X00306H00011	51
03-001-26	13B1X00306G00269	51
03-001-27	13B1X00306G00690	57
03-001-29	13B1X00306H00023	2
03-001-30	13B1X00306H00023	2
03-001-31	13B1X00306H00023	2
03-001-34	13B1X00306G10429	37
03-001-36	13B1X00306G00185	41
03-001-37	13B1X00306G00186	41
03-001-49	13B1X00306H00023	2
03-028-71	13B1X00306G00189	41
03-028-72	13B1X00306G00189	41
03-028-73	13B1X00306G00190	41
03-029-71	13B1X00306G00192	41
03-029-72	13B1X00306G00192	41
03-029-73	13B1X00306G00193	41

04

04-001-05	13B1X00306G00194	42
04-001-06	13B1X00306G01396	42
04-001-07	13B1X00306G01396	42
04-001-08	13B1X00306G00229	42
04-001-09	13B1X00306G00229	42
04-001-10	13B1X00306H00018	51
04-001-11	13B1X00306H00065	51
04-001-13	13B1X00306G00133	36
04-001-14	13B1X00306G00133	36
04-001-15	13B1X00306G00134	36
04-001-16	13B1X00306G00134	36
04-008-00	13B1X00306G00197	42
04-009-00	13B1X00306G00197	42

05

05-010-01	13B1X00306G00496	37
05-010-02	13B1X00306G00496	37

06

06-601-00	13B1X00306G00402	9
06-602-00	13B1X00306G00402	9
06-603-00	13B1X00306G00402	10
06-604-00	13B1X00306G00402	10
06-607-00	13B1X00306G00402	9
06-608-00	13B1X00306G00402	9
06-609-00	13B1X00306G00402	10
06-610-00	13B1X00306G00402	10
06-621-00	13B1X00306G00402	9
06-622-00	13B1X00306G00402	9

商品コード	承認・届出番号	頁
06-758-24	13B1X00306H00023	2
06-771-00	13B1X00306G00070	5
06-772-00	13B1X00306G00070	5
06-773-00	13B1X00306G00070	5
06-777-00	13B1X00306G00072	6
06-778-00	13B1X00306G00072	6
06-779-00	13B1X00306G00072	6
06-783-00	13B1X00306G00074	7
06-784-00	13B1X00306G00074	7
06-796-00	13B1X00306G00072	6
06-797-00	13B1X00306G00072	6
06-798-00	13B1X00306G00072	6
06-799-00	13B1X00306G00072	6
06-800-00	13B1X00306G00072	6
06-802-00	13B1X00306G00076	6
06-804-00	13B1X00306G00070	5
06-805-00	13B1X00306G00070	5
06-806-00	13B1X00306G00070	5
06-807-00	13B1X00306G00070	5
06-810-00	13B1X00306G00074	7
06-811-00	13B1X00306G00074	7
07		
07-051-00	13B1X00306G00695	57
07-052-00	13B1X00306G00695	57
07-055-00	13B1X00306G00697	60
07-056-00	13B1X00306G00697	60
07-057-00	13B1X00306G00697	60
07-058-00	13B1X00306G00699	60
07-105-00	22000BZX00702000	43
07-106-00	22000BZX00702000	43
07-107-00	22000BZX00703000	43
07-108-00	22000BZX00704000	43
07-109-00	13B1X00306G10189	43
07-110-00	13B1X00306G00203	43
07-112-01	13B1X00306G00616	53
07-112-02	13B1X00306G00616	53
07-112-03	13B1X00306G00616	53
07-112-04	13B1X00306G00616	53
07-112-05	13B1X00306G00616	53
07-112-06	13B1X00306G00616	53
07-112-07	13B1X00306G00616	53
07-112-08	13B1X00306G00616	53
07-129-00	13B1X00306G00139	36
07-130-00	13B1X00306H00114	36
07-152-00	13B1X00306G00206	45
07-153-00	13B1X00306G00206	45
07-154-00	13B1X00306G00207	45
07-155-00	13B1X00306G00208	45
07-156-00	13B1X00306G00208	45
07-181-00	13B1X00306G01396	44
07-182-00	13B1X00306G01396	44
07-183-00	13B1X00306G00209	44

商品コード	承認・届出番号	頁
07-184-00	13B1X00306G00211	44
07-185-00	13B1X00306G00212	44
07-186-00	13B1X00306G00214	44
07-863-00	13B1X00306G00217	44
07-900-01	13B1X00306G00218	46
07-900-02	13B1X00306G00218	46
07-901-00	13B1X00306G00219	46
07-910-01	13B1X00306G00220	46
07-910-02	13B1X00306G00220	46
07-911-01	13B1X00306G00221	47
07-911-02	13B1X00306G00221	47
07-911-03	13B1X00306G00221	47
07-911-04	13B1X00306G00221	47
07-911-05	13B1X00306G00221	47
07-911-06	13B1X00306G00221	47
07-911-07	13B1X00306G00221	47
07-911-08	13B1X00306G00221	47
08		
08-226-20	13B1X00306G10591	53
08-226-21	13B1X00306G10591	53
08-226-22	13B1X00306G10591	53
08-226-23	13B1X00306G10591	53
08-226-10	13B1X00306Y10009	53
08-226-11	13B1X00306Y10009	53
08-226-12	13B1X00306Y10009	53
08-395-00	—	30
08-400-01	—	38
08-400-03	—	38
09		
09-030-00	13B1X00306G00161	31
09-031-00	13B1X00306G00161	31
09-032-00	13B1X00306G00161	31
09-033-00	13B1X00306G00161	32
09-034-00	13B1X00306G00161	32
09-035-00	13B1X00306G00161	32
09-036-00	13B1X00306G00161	32
09-040-00	13B1X00306G00161	31
09-041-00	13B1X00306G00161	31
09-042-00	13B1X00306G00161	31
09-043-00	13B1X00306G00161	32
09-044-00	13B1X00306G00161	32
09-045-00	13B1X00306G00161	32
09-046-00	13B1X00306G00161	32
09-060-00	13B1X00306G00163	33
09-061-00	13B1X00306G00163	33
09-062-00	13B1X00306G00163	33
09-063-00	13B1X00306G00163	33
09-064-00	13B1X00306G00163	33
09-065-00	13B1X00306G00163	33
09-069-00	13B1X00306H00036	34
09-070-00	13B1X00306H00036	34
09-071-00	13B1X00306H00036	34

商品コード	承認・届出番号	頁
09-072-00	13B1X00306H00036	35
09-073-00	13B1X00306H00036	35
09-074-00	13B1X00306H00036	35
09-079-00	13B1X00306H00036	34
09-080-00	13B1X00306H00036	34
09-081-00	13B1X00306H00036	34
09-082-00	13B1X00306H00036	35
09-083-00	13B1X00306H00036	35
09-084-00	13B1X00306H00036	35
09-090-00	13B1X00306G00223	39
09-091-00	13B1X00306G00223	39
09-092-00	13B1X00306G00223	39
09-093-00	13B1X00306G00223	39
09-100-00	13B1X00306G00223	39
09-101-00	13B1X00306G00223	39
09-102-00	13B1X00306G00223	39
09-103-00	13B1X00306G00223	39
09-110-00	13B1X00306G00423	21
09-112-00	13B1X00306G00423	21
09-113-00	13B1X00306H00037	21
09-118-01	13B1X00306H00078	63
09-118-02	13B1X00306H00078	63
09-118-03	13B1X00306H00078	63
09-118-04	13B1X00306H00078	63
09-118-05	13B1X00306H00078	63
09-118-06	13B1X00306H00078	63
09-118-07	13B1X00306H00078	63
09-118-08	13B1X00306H00078	63
09-120-00	13B1X00306Y10011	22
09-121-00	13B1X00306H00079	22
09-123-00	13B1X00306Y10011	22
09-124-00	13B1X00306Y10011	22
09-126-00	13B1X00306G00428	22
09-127-00	13B1X00306G00430	22
09-128-00	13B1X00306G00430	22
09-129-00	13B1X00306G00225	24
09-130-06	13B1X00306G00431	23
09-130-09	13B1X00306G00431	23
09-130-12	13B1X00306G00431	23
09-130-16	13B1X00306G00431	23
09-130-18	13B1X00306G00431	23
09-140-00	13B1X00306Y10010	49
09-141-00	13B1X00306Y10010	49
09-142-00	13B1X00306H00080	49
09-143-00	13B1X00306H00080	49
09-150-00	13B1X00306Y10010	49
09-151-00	13B1X00306Y10010	49
09-152-00	13B1X00306H00080	49
09-153-00	13B1X00306H00080	49
09-155-01	13B1X00306H00081	52
09-155-02	13B1X00306H00081	52
09-156-00	13B1X00306H00130	52

商品コード	承認・届出番号	頁
09-160-00	13B1X00306G00302	50
09-161-00	13B1X00306G00302	50
09-162-00	13B1X00306G00302	50
09-163-00	13B1X00306G00302	50
09-164-00	13B1X00306G00302	50
09-165-00	13B1X00306G00302	50
09-166-00	13B1X00306G00302	50
09-167-00	13B1X00306G00302	50
09-169-00	13B1X00306H00131	52
09-170-00	13B1X00306G00303	52
09-171-00	13B1X00306G00303	52
09-172-00	13B1X00306H00082	61
09-173-00	13B1X00306H00082	61
09-176-01	13B1X00306G00719	62
09-176-02	13B1X00306G00719	62
09-177-00	13B1X00306H00084	61
09-178-11	13B1X00306G00721	58
09-178-12	13B1X00306G01394	59
09-178-13	13B1X00306G00014	59
09-178-14	13B1X00306G01395	59
09-178-19	13B1X00306G00722	59
09-178-20	13B1X00306G00722	59
09-178-21	13B1X00306G00723	58
09-178-22	13B1X00306G00723	58
09-180-00	13B1X00306H00038	24
09-181-00	13B1X00306H00038	24
09-183-00	13B1X00306H00133	25
09-184-00	13B1X00306H00133	25
09-187-00	13B1X00306G00434	25
09-188-00	13B1X00306G00434	25
09-189-01	13B1X00306G00435	26
09-189-02	13B1X00306G00435	27
09-189-11	13B1X00306G00435	26
09-189-12	13B1X00306G00435	27
09-189-21	13B1X00306G00435	26
09-189-22	13B1X00306G00435	27
09-205-00	13B1X00306G01397	39
09-206-00	13B1X00306G01397	39
09-207-00	13B1X00306G00178	33
09-208-00	13B1X00306G00178	33
09-209-00	13B1X00306G00178	33
09-210-00	13B1X00306G00178	33
09-214-00	13B1X00306G00438	28
09-216-00	13B1X00306G00439	28
09-217-00	13B1X00306G00439	28
09-223-01	13B1X00306G00441	24
09-223-02	13B1X00306G00441	24
09-223-03	13B1X00306G00441	24
09-230-01	13B1X00306G00446	13
09-230-02	13B1X00306G00446	13
09-230-09	13B1X00306H00039	51
09-230-10	13B1X00306H00039	51

商品コード	承認・届出番号	頁
09-230-12	13B1X00306G00724	62
09-230-13	13B1X00306G00725	62
09-230-21	13B1X00306G00448	28
09-230-22	13B1X00306G00448	28
09-242-00	13B1X00306H00138	28
09-259-01	13B1X00306G00054	29
09-259-02	13B1X00306G00054	29
09-259-03	13B1X00306G00054	29
09-259-04	13B1X00306G00054	29
09-259-05	13B1X00306G00054	29
09-401-01	13B1X00306H00040	52
09-401-02	13B1X00306H00040	52
09-401-03	13B1X00306H00040	52

商品コード	承認・届出番号	頁
-------	---------	---

ミズホ株式会社

<http://www.mizuho.co.jp>

【 営 業 拠 点 】

- 北海道センター 〒060-0807 札幌市北区北7条西2-6 37山京ビル2F
TEL 011-716-4731 FAX 011-716-4803
- 東北センター 〒980-0014 仙台市青葉区本町1-11-2 SK仙台ビル2F
TEL 022-227-1688 FAX 022-227-1698
- 新潟センター 〒951-8062 新潟市中央区西堀前通1-702 西堀一番町ビル6F
TEL 025-229-5458 FAX 025-222-4684
- 北 関 東 地 区 〒113-0033 東京都文京区本郷3-30-13
TEL 03-3815-3193 FAX 03-3815-1280
- 東海センター 〒464-0075 名古屋市千種区内山3-17-4 スズシン第2ビル3F
TEL 052-732-7130 FAX 052-732-7131
- 関西センター 〒550-0004 大阪市西区靱本町1-10-24 三共本町ビル7F
TEL 06-6444-3840 FAX 06-6444-3860
- 中国センター 〒730-0045 広島市中区鶴見町3-19 板倉ビル4F
TEL 082-241-8826 FAX 082-241-8836
- 九州センター 〒812-0013 福岡市博多区博多駅東3-1-1 ノーリツビル福岡5F
TEL 092-431-5022 FAX 092-474-4483

【関東圏 販売網（東京都、埼玉県、千葉県、神奈川県）】

- ミズホアーバン株式会社 〒113-0033 東京都文京区本郷3-29-3
TEL 03-3811-0350 FAX 03-3811-1880

【 本 社 】 〒113-0033 東京都文京区本郷3-30-13

- 手術機器事業部 TEL 03-3815-3097 FAX 03-3813-5068
- 整形・脳神経外科事業部 TEL 03-3815-3096 FAX 03-3813-5068

【テクニカルサービスセンター】 〒285-0808 千葉県佐倉市太田2173-13

- 訪問修理受付 TEL 043-481-3367 FAX 043-481-3374
- お預り修理受付 TEL 043-481-3368 FAX 043-481-3375

【ミズホショールーム】 〒285-0808 千葉県佐倉市太田2173-13

○お問い合わせは営業担当までお願い致します。

【 工 場 】

- 五 泉 工 場 〒959-1821 新潟県五泉市赤海3631-14
- 千 葉 工 場 〒285-0808 千葉県佐倉市太田2173-13



注意

- 事前に添付文書などをよくお読みいただき、内容を正しく理解された上でご使用ください。
- 定期点検および術前・術後の点検を徹底して行ってください。
- アフターサービスに関しては、各営業所および購入店までお問い合わせください。

※掲載の仕様は改良のため予告なく変更することがありますので、ご了承のほどお願い申し上げます。
※掲載のCG写真およびイラストはすべてイメージによるものです。

1407-PDF-FB-003-1407